



# Ceník CZK

platný od 15.09.2024



## DŮLEŽITÉ INFORMACE

<b>Záruka</b>	5 let na naše těsnění dveří.																														
<b>Cena</b>	Doporučené prodejní ceny bez DPH, všechny ceny zahrnují příslušenství Tiskové chyby vyhrazeny.  Vezměte prosím na vědomí barevné pozadí kat. čísel na každé stránce. Označují dodací lhůtu pro specifikované standardní délky z výroby v Německu.																														
<b>Dodací lhůty</b>	Dodací lhůta: 3 dny ■ 5 dní ■ 15 dní ■ na vyžádání ■																														
<b>Urychlení dodávky</b>	Dodávky, které jsou na přání zákazníka upřednostněny, vyžadují přírážky k ceně a jsou zasílány expresně.																														
<b>Dopravné</b>	<p><b>1) Dodávka na místo určení v ČR z výroby v SRN:</b></p> <table> <thead> <tr> <th></th> <th colspan="2">Standard (72h)</th> <th colspan="2">Express (násled. den 18:00)</th> </tr> <tr> <th>Netto-hodnota zboží</th> <th>do 13.000 CZK</th> <th>nad 13.000 CZK</th> <th>do 13.000 CZK</th> <th>nad 13.000 CZK</th> </tr> </thead> <tbody> <tr> <td colspan="5"><b>největší délka balíku</b></td> </tr> <tr> <td>do 2.000 mm</td> <td>325 CZK</td> <td>-</td> <td>1.323 CZK</td> <td>1.087 CZK</td> </tr> <tr> <td>do 2.700 mm</td> <td>798 CZK</td> <td>499 CZK</td> <td>1.825 CZK</td> <td>1.557 CZK</td> </tr> <tr> <td>do 2.700 mm</td> <td>1.466 CZK</td> <td>1.167 CZK</td> <td colspan="2">na vyžádání</td> </tr> </tbody> </table> <p>* Upozornění: Limity pro dopravu se vztahují na skupinu automatického těsnění dveří (kapitoly 1-5) a ochranu prstů Athmer Fingerschutz® (kapitoly 6-7)</p> <p><b>2) Dodávka ze skladu v Popůvkách dopravní službou GLS:</b> dopravné neúčtujeme od netto 3000 Kč bez DPH; dopravné u objednávek menší hodnoty 77 Kč bez DPH do 5 kg, 87 Kč bez DPH do 15 kg.</p> <p>Změna dopravních tarifů vyhrazena.</p>		Standard (72h)		Express (násled. den 18:00)		Netto-hodnota zboží	do 13.000 CZK	nad 13.000 CZK	do 13.000 CZK	nad 13.000 CZK	<b>největší délka balíku</b>					do 2.000 mm	325 CZK	-	1.323 CZK	1.087 CZK	do 2.700 mm	798 CZK	499 CZK	1.825 CZK	1.557 CZK	do 2.700 mm	1.466 CZK	1.167 CZK	na vyžádání	
	Standard (72h)		Express (násled. den 18:00)																												
Netto-hodnota zboží	do 13.000 CZK	nad 13.000 CZK	do 13.000 CZK	nad 13.000 CZK																											
<b>největší délka balíku</b>																															
do 2.000 mm	325 CZK	-	1.323 CZK	1.087 CZK																											
do 2.700 mm	798 CZK	499 CZK	1.825 CZK	1.557 CZK																											
do 2.700 mm	1.466 CZK	1.167 CZK	na vyžádání																												
<b>Balení</b>	Přepravní obaly do délky balíku 270 cm zdarma, individuální balení na vyžádání.																														
<b>Platba</b>	Pro smluvní zákazníky faktura se splatností 30 dnů.																														
<b>Provedení</b>	Technické změny vyhrazeny.																														
<b>Vrácení</b>	Na nesprávně objednané nebo již nepotřebné zboží je možné vystavit dobropis jen pokud deklaruje naši výslovnou připravenost ke zpětnému převzetí zboží. Vyhrazuje si právo vystavení poplatku za zpracování. Pevné délky automatických těsnění dveří, speciálně zhotovené výrobky a zvláštní barevná provedení není možné odebrat zpět.																														
<b>Všeobecné podmínky</b>	Ve všech ostatních ohledech platí naše podmínky prodeje, dodání a platby, ke kterým máte přístup na internetové na adrese <a href="http://www.athmer.com">www.athmer.com</a> .																														

<b>Obsah</b>			
<b>Poznámky &amp; náklady na dopravu</b>	<b>2</b>		
<b>1. Automatické t snění dve í</b>	<b>8</b>		
<b>1.1 Informace, poznámky a speciální barvy</b>	<b>8</b>		
<b>1.2 Délky t snění pro dve e podle DIN 18101</b>	<b>9</b>		
<b>1.3 Ší ka drážky 8 mm</b>	<b>10</b>		
Schall-Ex® L-8/30 WS	10		
<b>1.4 Ší ka drážky 12 mm</b>	<b>10</b>		
Kältefeind® Allround	10		
Kältefeind® WS	10		
Doppeldicht M-12/35	10		
Unidicht ES	10		
Unidicht WS	11		
Unidicht S-12	11		
<b>1.5 Ší ka drážky 15 mm</b>	<b>11</b>		
Schall-Ex® L-15/30 WS	11		
Schall-Ex® L-15/30 OS	11		
Schall-Ex® L-15/29 TG	11		
Schall-Ex® L-15/30 VS	11		
Schall-Ex® L-15/30 QF	12		
Schall-Ex® L-15/30 QFS	12		
Schall-Ex® Duo L-15 WS	12		
Schall-Ex® Duo L-15/31 OS	12		
Schall-Ex® Duo L-15/28 OS	12		
Schall-Ex® Duo L-15 VS	12		
Schall-Ex® Duo L-15 QF	12		
Schall-Ex® DUO L-15 QFS	12		
<b>1.6 Ší ka drážky 17 mm</b>	<b>13</b>		
Stadi M-17/17 WS	13		
Stadi MD-17/17 WS	13		
Stadi L-17/20 WS	13		
Stadi LD-17/20 WS	13		
<b>1.7 Ší ka drážky 20 mm</b>	<b>13</b>		
Stadi L-20/20 WS	13		
Stadi LD-20/20 WS	13		
Stadi L-20/20 OS	13		
Stadi LD-20/20 OS	13		
Schall-Ex® Ultra WS	14		
Schall-Ex® Ultra OS	14		
Schall-Ex® Jumbo I	14		
<b>1.8 Ší ka drážky 24 mm</b>			<b>15</b>
Stadi L-24/20 WS			15
Stadi LD-24/20 WS			15
Stadi L-24/20 OS			15
Stadi LD-24/20 OS			15
Stadi L-24/20 ES			16
Stadi L-24/20 TS			16
Stadi LD-24/20 TS			16
Rainstop® L-24/20 WS			17
<b>1.9 Ší ka drážky 30 mm</b>			<b>17</b>
Stadi L-30/20 WS			17
Stadi XL-40 DT			17
Stadi XL-40 ST			17
Krycí plech typ A			17
Krycí plech typ E			17
<b>1.10 T snění pro dodate nou montáž</b>			<b>18</b>
Schall-Ex® L-15 FS			18
WE-Dicht			18
Schall-Ex® Jumbo III			19
Schall-Ex® Jumbo II			19
Luftstop BD DIN L			19
Luftstop BD DIN R			19
Schall-Ex® Applic A			19
Schall-Ex® Applic T			19
Wind-Ex			20
Wind-Ex RTK-1			20
Wind-Ex A			20
Wind-Ex US			20
<b>1.11 T snění sklen ných dve í</b>			<b>21</b>
Schall-Ex® GS-A			21
Schall-Ex® GS-H8/12			21
Schall-Ex® GS-8			21
Schall-Ex® Duo GS-8			21
Schall-Ex® GS-10			22
Schall-Ex® Duo GS-10			22
Schall-Ex® GS-H8			22
Schall-Ex® Duo GS-H8			22
Schall-Ex® GS-H10			23
Schall-Ex® Duo GS-H10			23
<b>1.12 Nové t snění sklen ných dveří</b>			<b>24</b>
Schall-Ex® GSA <b>NOVINKA</b>			24
Schall-Ex® GSH-8 <b>NOVINKA</b>			24
Schall-Ex® GSH-10 <b>NOVINKA</b>			25
Schall-Ex® GSH-11 <b>NOVINKA</b>			25
Schall-Ex® GSH-13 <b>NOVINKA</b>			26
Schall-Ex® GSH-17 <b>NOVINKA</b>			26
<b>1.13 T snění sklen ných posuvných dve í</b>			<b>27</b>
Schall-Ex® Slide GS-A			27
Schall-Ex® Slide GS-8			27
Schall-Ex® Slide GS-10			28
Schall-Ex® Slide GS-H8			29
Schall-Ex® Slide GS-H10			29
Glasdicht SK			29
UB-8/10			29
UB-10/10			29

**1.14 T sn ní posuvných dve í 30**

Schall-Ex® Slide & Lock M-12 WS	30
Schall-Ex® Slide M-12 WS	30
Schall-Ex® Slide M-12 SLA	30
Schall-Ex® Slide M-12 WS ZA-L	30
Schall-Ex® Slide M-12 WS ZA-R	30
Schall-Ex® Slide M-20 WS ZA-L	30
Schall-Ex® Slide M-20 WS ZA-R	30
Schall-Ex® Slide & Lock M-20 WS	31
Schall-Ex® Slide M-20 WS	31
Schall-Ex® Slide M-20 OS	31
Schall-Ex® Slide & Lock L-20/20 WS	31
Schall-Ex® Slide L-20/20 WS	31
Stadi Slide L-24/20 ES	31
Schall-Ex® Slide & Lock L-24/20 WS	32
Schall-Ex® Slide L-24/20 WS	32
Schall-Ex® Slide L-24/20 OS	32
Schall-Ex® Slide L-24/20 TS	32

**1.15 T sn ní posuvných dve í pro dodate nou montáž 32**

Schall-Ex® Slide Applic A	32
Schall-Ex® Slide Applic T	32

**1.16 T snící systémy pro posuvné a pivotové dve e 33**

Rundumdicht Pivot L-15 Set	33
Schall-Ex® L-15/30 WS Pivot	33
Rundumdicht Universal M-12 Set	34
VHH M-12 Set	35
Slider-Adapter 12	35

**1.17 T snící systémy pro dodate nou montáž 36**

NADI® LM K	36
NADI® FM K	36
NADI® LM 1křídle	36
NADI® FM 1křídle	36
NADI® LM 2křídle	37
NADI® FM 2křídle	37

**1.18 Speciální řešení - Radia ní ochrana 38**

Schall-Ex® Radiační ochrana WS	38
Schall-Ex® Radiační ochrana WS BD	38
Schall-Ex® Radiační ochrana OS	38
Schall-Ex® Radiační ochrana OS BD	38
Schall-Ex® Slide Radiační ochrana M-20 WS	39
Schall-Ex® Slide Radiační ochrana M-20 OS	39
Schall-Ex® Slide & Lock Radiační ochrana M-20 WS	39

**2. Náběhové těsnění 40****2.1 Náb hové t sn ní 40**

Náběhové těsnění A -15	40
Magnetomat	40

**2.2 Prahové těsnění 40**

TS 88	40
-------	----

<b>3. Prahy</b>	<b>41</b>	<b>4. Kartá ová t sn ní</b>	<b>48</b>
<b>3.1 Set s nulovou hodnotou Nullschwelle</b>	<b>41</b>	<b>4.1 Nirobros</b>	<b>48</b>
Set Nullschwelle Comfort-Plan® 78	41	NE 4.0	48
Set Nullschwelle Comfort-Plan®88	41	<b>4.2 Alubros</b>	<b>48</b>
<b>3.2 Prahy pro odd lení pot ru</b>	<b>42</b>	AU 18-9	48
ETS-40 S	42	AA 25-8	48
ETS-40 F	42	<b>4.3 Ferrobro</b>	<b>48</b>
ETS-65 F	42	FE 4.0	48
Plochý práh 52	42	FU 16-7	48
Půlkulatý práh 52	42	FA 25-6	48
Plochý práh 40	42	FA 40-9	48
		FA 25-6	48
<b>3.3 Hliníkové pra</b>	<b>43</b>	AA 25-8	48
Aluschwelle 088	43	<b>4.4 KU</b>	<b>48</b>
Aluschwelle 090	43	KU III bílá	48
Aluschwelle 217	43	KU III hnědá	48
Aluschwelle 253	43	<b>4.5 Super</b>	<b>48</b>
Aluschwelle 277	43	Super bílá	48
Aluschwelle 278	43	Super hnědá	48
Aluschwelle 308	43		
Aluschwelle 496	43		
<b>3.4 Nerezové pra</b>	<b>43</b>		
Nirochwelle 164	43		
Nirochwelle 288	43		
Nirochwelle 365	43		
Nirochwelle 513	43		
<b>Poznámka k objektovým prah m vyrobeným z hliníku (3.3) a nerezové oceli (3.4)</b>	<b>44</b>		
<b>P íslušenství pro automatické t sn ní dve í, nájezdová t sn ní a pra</b>	<b>44</b>		
<b>Rozvora</b>	<b>44</b>		
Zápusťná zástrč	44		
Protikus zástrče do podlahy BS-8	45		
Protikus zástrče do podlahy BS-10	45		
<b>Příslušenství kluzné vedení na podlahu</b>	<b>45</b>		
<b>Těsnící polštá ek</b>	<b>45</b>		
Příslušenství BS-24	45		
<b>Příslušenství dorazový blok</b>	<b>45</b>		
Příslušenství magnet s přítlačnou destičkou	45		
<b>Příslušenství pro skleněné dveře</b>	<b>45</b>		
Přítlačné destičky	46		

## 5. Celoobvodové těsnění

### 5.1 Unitherm

Unitherm FAS-20	49
Unitherm I	49
Unitherm II HG	49
Unitherm II HK	49
Unitherm XIII	49

### 5.2 Těsnící profily pro dřevěné zárubně

T-Dicht	49
F-Dicht	49
Sili I	49
Sili II	49

### 5.3 Náhradní těsnění pro ocelové zárubně

ZD Universal	49
ZD 370 235	49

### 5.4 Těsnění zárubně pro posuvné dveře

ZD Slide-12/12	49
Slide 5	49
Unitherm Slide 22/22	49

## 49 6. Athmer Fingerschutz®

50

### 49 6.1 Informace, poznámky a speciální barvy

50

### 6.2 Fingerschutz - vnitřní strana

52

NR-32 UniSafe®	52
NR-32 UniSafe® XL	52
NR-32 UniSafe® w-proof	52
NR-32 UniSafe® w-proof XL	52
NR-24 Smart <b>NOVINKA</b>	53
NR-25	53
NR-26 w-proof	53
NR-26 w-proof	53
NR-30	54
NR-30 XL	54
NA-7	54

### 6.3 Fingerschutz pro skleněné dveře

55

NR-32 UniSafe®	55
BSG 1	55
BSG 2	55

### 6.4 Fingerschutz - Ochranné profily na straně pantu

56

BU-K* pro dřevěné dveře s polodrážkou	56
BD-pro bezfalcové dřevěné dveře	57
BO pro dřevěné bezfalcové dveře	58
BO pro zapuštěné kovové dveře	58

### 6.5 Fingerschutz - Ochranné profily na straně pantu

59

BR* pro bezfalcové dveře s válečkovými panty	59
BA-28* pro předsazené panty na hliníkových dveřích	60
BA-22* pro předsazené panty na plastových dveřích	60
BM-27* pro multifunkční dveře z oceli	60

### 6.6 Fingerschutz - Hlavní zavírací hrana

61

HS-25 <b>NOVINKA</b>	61
HS-25 1stranný <b>NOVINKA</b>	61
HS-25 sklo <b>NOVINKA</b>	61
Swing Guard A	62
Swing Guard S	62

### 6.7 Příslušenství Athmer Fingerschutz®

62

Ochrana proti nárazu pro NR-32 UniSafe®	62
---	----

<b>7. Omezova e otev ení dve í</b>	<b>63</b>	<b>8. Podpora prodeje</b>	<b>64</b>
<b>7.1 Porti® pro d ev né dve e</b>	<b>63</b>	<b>9. Energeticky úsporná kampa spole nosti athmer</b>	<b>65</b>
Porti® pro d ev né dve e do 30 kg	63		
Porti® pro d ev né dve e do 100 kg <b>NOVINKA</b>	63		
<b>7.2 Porti® pro sklen né dve e</b>	<b>63</b>		
Porti® pro sklen né dve e	63		

## 1.1 Informace, poznámky a speciální barvy

### Ostatní povrchové úpravy - za p íplatek

Na přání můžeme hliníkové profily práškově lakovat/eloxovat i v jiných barvách. Tím se mění cena a dodací lhůta.

#### Barvy/povrchy

práškové lakování: barvy dle vzorníku RAL K1 Classic a vzorníku DB  
poskytování prášku zákaznicky volitelné  
eloxování dle EURAS  
barvy/povrchy všech výrobců na vyžádání

#### Cena

**P íplatek** (paušální příplatek za jednu barvu a objednávku od zákazníka netto)  
Práškové lakování lesklé: (barvy RAL dle karty K1 Classic začínající na 5,6,7,8,9; vzorník DB) 1.690 CZK  
Eloxování (dle Euras): na vyžádání

### Eloxované tóny EURAS

C-0	přírodní barva (stříbrně eloxovaná)	Možné barevné odchylky
C-31	světlý bronz (nerezová eloxovaná ocel)	
C-32	světlý bronz	
C-33	střední bronz	
C-34	tmavý bronz (tmavý bronz eloxovaný)	
C-35	černý	

PG = předem chemicky ošetřeno

### Poznámka

#### Zakázkové délky

délky > 2 000 mm: Vezměte prosím na vědomí náklady na dopravu, viz tabulka str.2

#### Krácení

min. dodací délku nelze zkrátit



# 1. Automatické těsnění

Délky těsnění pro dveře podle DIN 18101

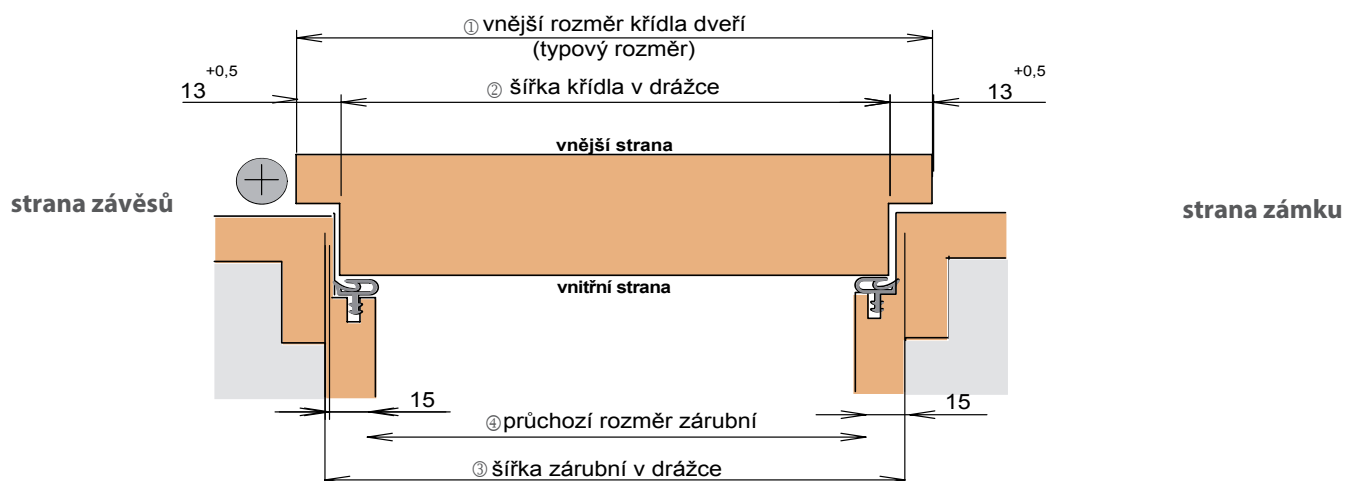

① Vnější rozměr křídla (typový r.)	610	735	860	985	1 110	1 235	1 360	přípustná odchylka
Jmenovitý stavební rozměr (DIN 18111)	625	750	875	1 000	1 125	1 250	1 375	-
② Šířka křídla v drážce	584	709	834	959	1 084	1 209	1 334	+1/-1
<b>dodávané délky těsnění dveří pro automatická těsnění dveří a náběhů</b>	<b>583</b>	<b>708</b>	<b>833</b>	<b>958</b>	<b>1 083</b>	<b>1 208</b>	<b>1 333</b>	<b>+0/-1</b>
③ Šířka zárubní v drážce	591	716	841	966	1 091	1 216	1 341	+1/-1
<b>dodávané délky prahů</b>	<b>590</b>	<b>715</b>	<b>840</b>	<b>965</b>	<b>1 090</b>	<b>1 215</b>	<b>1 340</b>	<b>+0/-1</b>
④ Průchozí rozměr zárubní	561	686	811	936	1 061	1 186	1 311	+1/-1
<b>dodávané délky těsnění dveří pro Wind-Ex, Wind-Ex A, Wind-Ex RTK / US</b>	-	<b>735</b>	<b>860</b>	<b>985</b>	<b>1 110</b>	-	-	-
<b>dodávané délky těsnění dveří pro Schall-Ex® Applic A + T Schall-Ex® L-15 FS</b>			<b>805</b>	<b>930</b>	<b>1 055</b>			
Upozornění	Pevné délky lze zkracovat na nejbližší menší dodávanou délku. Schall-Ex® Jumbo lze zkrátit max. 60 mm.							Všechny rozměry v mm.

## Ochrana prstů Athmer Fingerschutz® pro uzavírací hrany

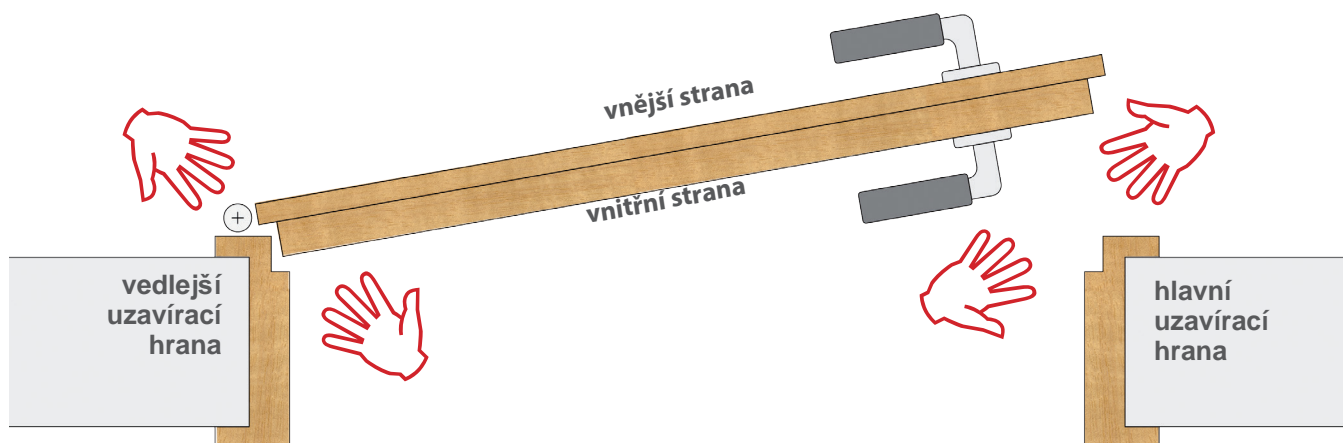

## 1.3 Šířka drážky 8 mm

## 1.4 Šířka drážky 12 mm

## Schall-Ex® L-8

## Kältefeind®

Typ	Schall-Ex® L-8/30 WS	Kältefeind® Allround	Kältefeind® WS
Spouštění	1stranné		1stranné
Šířka x výška	8 x 30 mm		11.8 x 40 mm
Délka min.-max.	235 - 2000 mm		310 - 2000 mm
Krácení standardní délky	125 mm		125 mm
Výsuv	20 mm		18 mm
Materiál těsnícího profilu	samozhášecí silikon		PVC
Nutná přítlačná destička	ne		ne

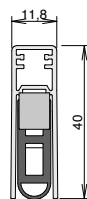
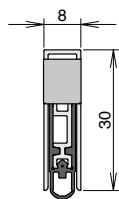

## Standardní délka

1-1000 ■

1-1075 ■

1-1076 ■

708 mm	1.315 CZK	1.329 CZK	1.287 CZK
833 mm	1.315 CZK	1.329 CZK	1.287 CZK
958 mm	1.336 CZK	1.366 CZK	1.326 CZK
1083 mm	1.382 CZK	1.394 CZK	1.354 CZK
1208 mm	1.431 CZK	1.437 CZK	1.406 CZK
<b>Cena za metr</b>	1.382 CZK	1.394 CZK	1.354 CZK
<b>P ísluženství (sou částí balení)</b>	5820 ■	5145 ■	5146 ■
Cena za doobjednání	43 CZK	81 CZK	47 CZK

Poznámka: Délky &gt; 1208 mm = délka x cena za metr

Délky &lt; 1208 mm se počítají k nejbližší větší standardní délce

## 1.4 Šířka drážky 12 mm

## Doppeldicht

Typ	Doppeldicht M-12/35		Unidicht ES	
	1stranné	2stranné	2stranné	1stranné
Spouštění				
Šířka x výška	12 x 35 mm		12 x 28 mm	
Délka min.-max.	235 - 1335 mm	650 - 1335 mm	650 - 1335 mm	235 - 1335 mm
Krácení standardní délky	125 mm		125 mm	
Výsuv	11 mm		11 mm	
Materiál těsnícího profilu	samozhášecí silikon		samozhášecí silikon	
Nutná přítlačná destička	ano		ano	

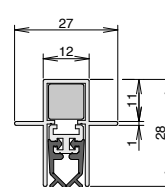
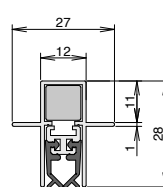
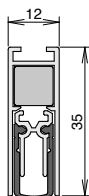
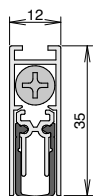

## Standardní délka

1-392 ■

1-393 ■

1-302 ■

1-303 ■

708 mm		1.279 CZK		944 CZK
833 mm		1.279 CZK		944 CZK
958 mm		1.324 CZK		971 CZK
1083 mm		1.358 CZK		1.016 CZK
1208 mm		1.411 CZK		1.053 CZK
<b>Cena za metr</b>		1.358 CZK		1.016 CZK
<b>P ísluženství (sou částí balení)</b>	5220 ■	5220 ■	5420 ■	5503 ■
Cena za doobjednání	57 CZK	57 CZK	40 CZK	29 CZK

Poznámka: Délky &gt; 1208 mm = délka x cena za metr

Délky &lt; 1208 mm se počítají k nejbližší větší standardní délce

## 1.4 Šířka drážky 12 mm

## Unidicht

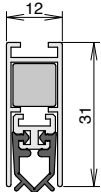
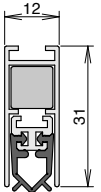
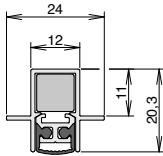
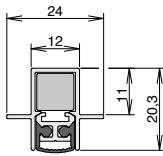
Typ	Unidicht WS		Unidicht S-12	
	2stranné	1stranné	1stranné	2stranné
Spouštění	12 x 31 mm		12 x 20.3 mm	
Šířka x výška	12 x 31 mm		12 x 20.3 mm	
Délka min.-max.	650 - 1335 mm	235 - 1335 mm	235 - 1333 mm	650 - 1333 mm
Krácení standardní délky	125 mm		125 mm	
Výsuv	11 mm		6 mm	
Materiál těsnícího profilu	PVC		silikon	
Nutná přítlačná destička	ano		ano	
				
<b>Standardní délka</b>	<b>1-306</b> ■	<b>1-307</b> ■	<b>1-374</b> ■	<b>1-375</b> ■
708 mm	944 CZK		944 CZK	
833 mm	944 CZK		944 CZK	
958 mm	971 CZK		971 CZK	
1083 mm	1.016 CZK		1.016 CZK	
1208 mm	1.053 CZK		1.053 CZK	
<b>Cena za metr</b>	1.016 CZK		1.016 CZK	
<b>P ísluženství (sou částí balení)</b>	5320 ■	5320 ■	5503 ■	5420 ■
Cena za doobjednání	57 CZK	57 CZK	29 CZK	40 CZK

Poznámka: Délky &gt; 1208 mm= délka x cena za metr

Délky &lt; 1208 mm se počítají k nejbližší větší standardní délce

## 1.5 Šířka drážky 15 mm

## Schall-Ex® L-15

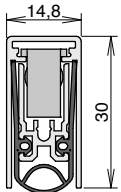
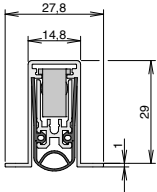
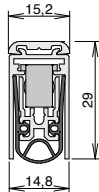
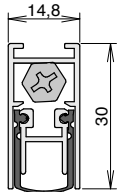
Typ	Schall-Ex® L-15/30 WS	Schall-Ex® L-15/30 OS	Schall-Ex® L-15/29 TG	Schall-Ex® L-15/30 VS
Spouštění	1stranné			
Šířka x výška	14.8 x 30 mm	14.8 x 30 mm	15.2 x 29 mm	14.8 x 30 mm
Délka min.-max.	235 - 2000 mm	235 - 2335 mm	235 - 2335 mm	235 - 1600 mm
Krácení standardní délky	125 mm			
Výsuv	20 mm	20 mm	16 mm	12 mm
Materiál těsnícího profilu	samozhášecí silikon			
Nutná přítlačná destička	ne	ne	ne	ano
				
<b>Standardní délka</b>	<b>1-880</b> ■	<b>1-881</b> ■	<b>1-898</b> ■	<b>1-721</b> ■
708 mm	1.232 CZK	1.232 CZK	1.258 CZK	1.258 CZK
833 mm	1.232 CZK	1.232 CZK	1.258 CZK	1.258 CZK
958 mm	1.262 CZK	1.262 CZK	1.287 CZK	1.287 CZK
1083 mm	1.295 CZK	1.295 CZK	1.320 CZK	1.320 CZK
1208 mm	1.341 CZK	1.341 CZK	1.366 CZK	1.366 CZK
<b>Cena za metr</b>	1.295 CZK	1.295 CZK	1.320 CZK	1.320 CZK
<b>P ísluženství (sou částí balení)</b>	5382 ■	5503 ■		5130 ■
Cena za doobjednání	40 CZK	29 CZK		78 CZK

Poznámka: Délky &gt; 1208 mm= délka x cena za metr

Délky &lt; 1208 mm se počítají k nejbližší větší standardní délce

## 1.5 Ší ka drážky 15 mm

## Schall-Ex® L-15

## Schall-Ex® Duo L-15

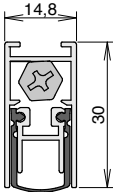
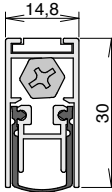
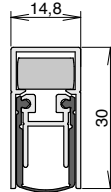
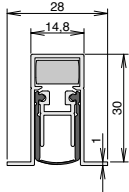
Typ	Schall-Ex® L-15/30 QF	Schall-Ex® L-15/30 QFS	Schall-Ex® Duo L-15 WS	Schall-Ex® Duo L-15/31 OS
Spouštění	1stranné	1stranné	2stranné	2stranné
Šířka x výška	14.8 x 30 mm	14.8 x 30 mm	14.8 x 30 mm	14.8 x 31 mm
Délka min.-max.	235 - 1600 mm	255 - 1600 mm	708 - 2000 mm	708 - 2000 mm
Krácení standardní délky	125 mm	125 mm	125 mm	125 mm
Výsuv	12 mm	12 mm	14 mm	14 mm
Materiál těsnícího profilu	samozhášecí silikon	samozhášecí silikon	samozhášecí silikon	samozhášecí silikon
Nutná přítlačná destička	ano	ano	ano	ano
				
<b>Standardní délka</b>	<b>1-545</b> ■	<b>1-693</b> ■	<b>1-382</b> ■	<b>1-383</b> ■
708 mm	1.232 CZK	1.232 CZK	1.309 CZK	1.309 CZK
833 mm	1.232 CZK	1.232 CZK	1.309 CZK	1.309 CZK
958 mm	1.262 CZK	1.262 CZK	1.336 CZK	1.336 CZK
1083 mm	1.295 CZK	1.295 CZK	1.367 CZK	1.367 CZK
1208 mm	1.341 CZK	1.341 CZK	1.412 CZK	1.412 CZK
<b>Cena za metr</b>	1.295 CZK	1.295 CZK	1.367 CZK	1.367 CZK
<b>P íslušenství (sou ástí balení)</b>	5123 ■	5503 ■	5435 ■	5420 ■
Cena za doobjednání	57 CZK	29 CZK	57 CZK	40 CZK

Poznámka: Délky &gt; 1208 mm= délka x cena za metr

Délky &lt; 1208 mm se počítají k nejbližší větší standardní délce

## 1.5 Ší ka drážky 15 mm

## Schall-Ex® Duo L-15

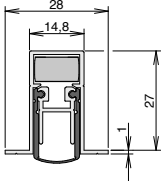
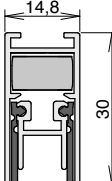
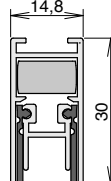
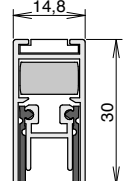
Typ	Schall-Ex® Duo L-15/28 OS	Schall-Ex® Duo L-15 VS	Schall-Ex® Duo L-15 QF	Schall-Ex® Duo L-15 QFS
Spouštění	2stranné	2stranné	2stranné	2stranné
Šířka x výška	14.8 x 27 mm	14.8 x 30 mm	14.8 x 30 mm	14.8 x 30 mm
Délka min.-max.	708 - 2000 mm	708 - 1600 mm	708 - 1600 mm	708 - 1600 mm
Krácení standardní délky	125 mm	125 mm	125 mm	125 mm
Výsuv	12 mm	12 mm	12 mm	12 mm
Materiál těsnícího profilu	samozhášecí silikon	samozhášecí silikon	samozhášecí silikon	samozhášecí silikon
Nutná přítlačná destička	ano	ano	ano	ano
				
<b>Standardní délka</b>	<b>1-404</b> ■	<b>1-720</b> ■	<b>1-544</b> ■	<b>1-694</b> ■
708 mm	1.309 CZK	1.334 CZK	1.309 CZK	1.309 CZK
833 mm	1.309 CZK	1.334 CZK	1.309 CZK	1.309 CZK
958 mm	1.336 CZK	1.363 CZK	1.336 CZK	1.336 CZK
1083 mm	1.367 CZK	1.392 CZK	1.367 CZK	1.367 CZK
1208 mm	1.412 CZK	1.437 CZK	1.412 CZK	1.412 CZK
<b>Cena za metr</b>	1.367 CZK	1.392 CZK	1.367 CZK	1.367 CZK
<b>P íslušenství (sou ástí balení)</b>	5420 ■	5130 ■	5123 ■	5420 ■
Cena za doobjednání	40 CZK	78 CZK	57 CZK	40 CZK

Poznámka: Délky &gt; 1208 mm= délka x cena za metr

Délky &lt; 1208 mm se počítají k nejbližší větší standardní délce

## 1.6 Šířka drážky 17 mm

## Stadi

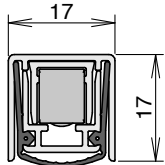
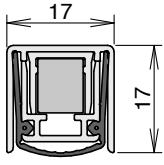
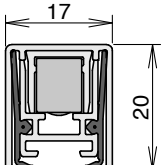
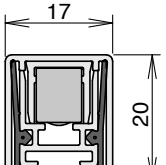
Typ	Stadi M-17/17 WS	Stadi MD-17/17 WS	Stadi L-17/20 WS	Stadi LD-17/20 WS
Spouštění	1stranné	1stranné	1stranné	1stranné
Šířka x výška	17 x 17 mm	17 x 17 mm	17 x 20 mm	17 x 20 mm
Zpožděné spouštění	-	ano	-	ano
Délka min.-max.	250 - 2000 mm	655 - 1600 mm	250 - 2000 mm	635 - 1600 mm
Krácení standardní délky	150 mm	150 mm	150 mm	150 mm
Výsuv	13 mm	13 mm	16 mm	16 mm
Materiál těsnícího profilu	samozhášecí silikon	samozhášecí silikon	samozhášecí silikon	samozhášecí silikon
Nutná přítlačná destička	ano	ano	ano	ano
				
<b>Standardní délka</b>	<b>1-937</b> ■	<b>1-950</b> ■	<b>1-940</b> ■	<b>1-953</b> ■
750 mm	1.386 CZK	2.499 CZK	1.386 CZK	2.499 CZK
900 mm	1.426 CZK	2.554 CZK	1.426 CZK	2.554 CZK
1050 mm	1.466 CZK	2.577 CZK	1.466 CZK	2.577 CZK
1200 mm	1.492 CZK	2.607 CZK	1.492 CZK	2.607 CZK
<b>Cena za metr</b>	1.466 CZK	2.577 CZK	1.466 CZK	2.577 CZK
<b>P íslušenství (sou ástí balení)</b>	5104 ■	5428 ■	5104 ■	5423 ■
Cena za doobjednání	62 CZK	60 CZK	62 CZK	62 CZK

Poznámka: Délky &gt; 1200 mm = délka x cena za metr

Délky &lt; 1200 mm se počítají k nejbližší větší standardní délce

## 1.7 Šířka drážky 20 mm

## Stadi

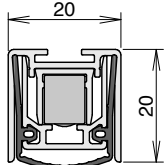
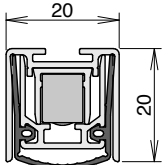
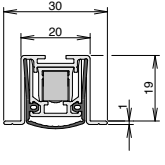
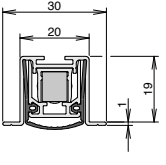
Typ	Stadi L-20/20 WS	Stadi LD-20/20 WS	Stadi L-20/20 OS	Stadi LD-20/20 OS
Spouštění	1stranné	1stranné	1stranné	1stranné
Šířka x výška	20 x 20 mm	20 x 20 mm	20 x 20 mm	20 x 20 mm
Zpožděné spouštění	-	ano	-	ano
Délka min.-max.	230 - 2000 mm	635 - 1600 mm	230 - 2000 mm	635 - 1600 mm
Krácení standardní délky	150 mm	150 mm	150 mm	150 mm
Výsuv	16 mm	16 mm	16 mm	16 mm
Materiál těsnícího profilu	samozhášecí silikon	samozhášecí silikon	samozhášecí silikon	samozhášecí silikon
Nutná přítlačná destička	ano	ano	ano	ano
				
<b>Standardní délka</b>	<b>1-939</b> ■	<b>1-952</b> ■	<b>1-972</b> ■	<b>1-985</b> ■
750 mm	1.386 CZK	2.499 CZK	1.386 CZK	2.499 CZK
900 mm	1.426 CZK	2.554 CZK	1.426 CZK	2.554 CZK
1050 mm	1.466 CZK	2.577 CZK	1.466 CZK	2.577 CZK
1200 mm	1.492 CZK	2.607 CZK	1.492 CZK	2.607 CZK
<b>Cena za metr</b>	1.466 CZK	2.577 CZK	1.466 CZK	2.577 CZK
<b>P íslušenství (sou ástí balení)</b>	5104 ■	5428 ■	5503 ■	5111 ■
Cena za doobjednání	62 CZK	60 CZK	29 CZK	48 CZK

Poznámka: Délky &gt; 1200 mm = délka x cena za metr

Délky &lt; 1200 mm se počítají k nejbližší větší standardní délce

## 1.7 Šířka drážky 20 mm

## Schall-Ex® Ultra

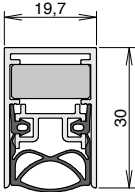
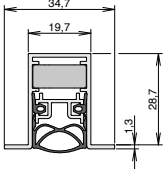
Typ	Schall-Ex® Ultra WS		Schall-Ex® Ultra OS	
	2stranné	1stranné	2stranné	1stranné
Spouštění	19.7 x 30 mm		19.7 x 30 mm	
Šířka x výška	19.7 x 30 mm		19.7 x 30 mm	
Délka min.-max.	708 - 1500 mm	220 - 2000 mm	708 - 1500 mm	220 - 2500 mm
Krácení standardní délky	125 mm		125 mm	
Výsuv	12 mm		12 mm	
Materiál těsnícího profilu	samozhášecí silikon		samozhášecí silikon	
Nutná přítlačná destička	ano		ano	
				
<b>Standardní délka</b>	<b>1-290</b> ■	<b>1-291</b> ■	<b>1-292</b> ■	<b>1-293</b> ■
708 mm	1.592 CZK		1.592 CZK	
833 mm	1.592 CZK		1.592 CZK	
958 mm	1.642 CZK		1.642 CZK	
1083 mm	1.680 CZK		1.680 CZK	
1208 mm	1.734 CZK		1.734 CZK	
<b>Cena za metr</b>	1.680 CZK		1.680 CZK	
<b>P íslušenství (sou částí balení)</b>	5600 ■	5610 ■	5600 ■	5503 ■
Cena za doobjednání	57 CZK	48 CZK	57 CZK	29 CZK

**Poznámka:** Délky > 1208 mm = délka x cena za metr  
Délky < 1208 mm se počítají k nejbližší větší standardní délce

## 1.7 Šířka drážky 20 mm

## Schall-Ex® Jumbo I

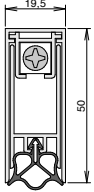
Typ	Schall-Ex® Jumbo I
Spouštění	1stranné
Šířka x výška	19.5 x 50 mm
Délka min.-max.	450 - 1800 mm
Krácení standardní délky	60 mm
Výsuv	35 mm
Materiál těsnícího profilu	samozhášecí silikon
Nutná přítlačná destička	ano
	
<b>Standardní délka</b>	<b>1-154</b> ■
708 mm	3.792 CZK
833 mm	3.792 CZK
958 mm	3.896 CZK
1083 mm	4.043 CZK
1208 mm	4.226 CZK
<b>Cena za metr</b>	4.043 CZK
<b>P íslušenství (sou částí balení)</b>	5400 ■
Cena za doobjednání	68 CZK

**Poznámka:** Délky > 1208 mm = délka x cena za metr  
Délky < 1208 mm se počítají k nejbližší větší standardní délce

## 1.8 Šířka drážky 24 mm

## Stadi

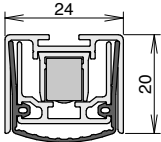
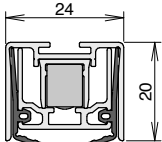
Typ	Stadi L-24/20 WS		Stadi LD-24/20 WS
Spouštění	1stranné		1stranné
Šířka x výška	24 x 20 mm		24 x 20 mm
Zpožděné spouštění	-	-	ano
Délka min.-max.	230 - 2000 mm		635 - 1600 mm
Krácení standardní délky	150 mm		150 mm
Výsuv	16 mm		16 mm
Materiál těsnícího profilu	samozhášecí silikon	TPE	samozhášecí silikon
Nutná přítlačná destička	ano		ano
			
<b>Standardní délka</b>	<b>1-938</b> ■	<b>1-962</b> ■	<b>1-951</b> ■
750 mm	1.386 CZK		2.499 CZK
900 mm	1.426 CZK		2.554 CZK
1050 mm	1.466 CZK		2.577 CZK
1200 mm	1.492 CZK		2.607 CZK
<b>Cena za metr</b>	1.466 CZK		2.577 CZK
<b>P ísluženství (sou částí balení)</b>	5302 ■		5423 ■
Cena za doobjednání	62 CZK		62 CZK

Poznámka: Délky > 1200 mm = délka x cena za metr

Délky < 1200 mm se počítají k nejbližší větší standardní délce

## 1.8 Šířka drážky 24 mm

## Stadi

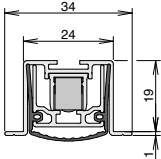
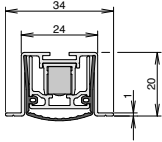
Typ	Stadi L-24/20 OS		Stadi LD-24/20 OS
Spouštění	1stranné		1stranné
Šířka x výška	24 x 20 mm		38 x 20 mm
Zpožděné spouštění	-	-	ano
Délka min.-max.	230 - 3000 mm		635 - 1600 mm
Krácení standardní délky	150 mm		150 mm
Výsuv	16 mm		16 mm
Materiál těsnícího profilu	samozhášecí silikon	TPE	samozhášecí silikon
Nutná přítlačná destička	ano		ano
			
<b>Standardní délka</b>	<b>1-959</b> ■	<b>1-970</b> ■	<b>1-1025</b> ■
750 mm	1.386 CZK		2.499 CZK
900 mm	1.426 CZK		2.554 CZK
1050 mm	1.466 CZK		2.577 CZK
1200 mm	1.492 CZK		2.607 CZK
<b>Cena za metr</b>	1.466 CZK		2.577 CZK
<b>P ísluženství (sou částí balení)</b>	5503 ■		5111 ■
Cena za doobjednání	29 CZK		48 CZK

Poznámka: Délky > 1200 mm = délka x cena za metr

Délky < 1200 mm se počítají k nejbližší větší standardní délce

## 1.8 Šířka drážky 24 mm

## Stadi

Typ	Stadi L-24/20 ES
Spouštění	1stranné
Šířka x výška	25 x 16.8 mm
Délka min.-max.	250 - 2050 mm
Krácení standardní délky	150 mm
Výsuv	13 mm
Materiál těsnícího profilu	samozhášecí silikon
Nutná přitlačná destička	ano

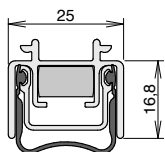

## Standardní délka

1-896 ■

708 mm	1.386 CZK
833 mm	1.386 CZK
958 mm	1.426 CZK
1083 mm	1.466 CZK
1208 mm	1.492 CZK
<b>Cena za metr</b>	1.466 CZK
<b>P ísluženství (sou částí balení)</b>	5485 ■
Cena za doobjednání	83 CZK

Poznámka: Délky &gt; 1200 mm = délka x cena za metr

Délky &lt; 1200 mm se počítají k nejbližší větší standardní délce

## 1.8 Šířka drážky 24 mm

## Stadi

Typ	Stadi L-24/20 TS		Stadi LD-24/20 TS
Spouštění	1stranné		1stranné
Šířka x výška	38 x 20 mm	24 x 20 mm	24 x 20 mm
Zpožděné spouštění	-	-	ano
Délka min.-max.	230 - 3000 mm		635 - 1600 mm
Krácení standardní délky	150 mm		150 mm
Výsuv	16 mm		16 mm
Materiál těsnícího profilu	samozhášecí silikon	TPE	samozhášecí silikon
Nutná přitlačná destička	ano		ano

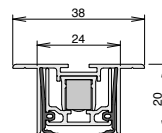
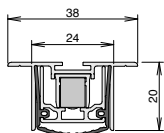

## Standardní délka

1-960 ■

1-971 ■

1-1026 ■

750 mm	1.386 CZK		2.499 CZK
900 mm	1.426 CZK		2.554 CZK
1050 mm	1.466 CZK		2.577 CZK
1200 mm	1.492 CZK		2.607 CZK
<b>Cena za metr</b>	1.466 CZK		2.577 CZK
<b>P ísluženství (sou částí balení)</b>	5503 ■		5111 ■
Cena za doobjednání	29 CZK		48 CZK

Poznámka: Délky &gt; 1200 mm = délka x cena za metr

Délky &lt; 1200 mm se počítají k nejbližší větší standardní délce



## 1.8 Šířka drážky 24 mm

## 1.9 Šířka drážky 30 mm

## Rainstop®

## Stadi

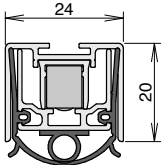
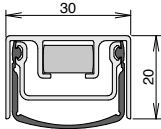
Typ	Rainstop® L-24/20 WS	Stadi L-30/20 WS
Spouštění	1stranné	1stranné
Šířka x výška	24 x 20 mm	30 x 20 mm
Délka min.-max.	230 - 2000 mm	260 - 2000 mm
Krácení standardní délky	150 mm	150 mm
Výsuv	16 mm	16 mm
Materiál těsnícího profilu	samozhášecí silikon	samozhášecí silikon
Nutná přítlačná destička	ano	ano
		
<b>Standardní délka</b>	<b>1-955</b> ■	<b>1-657</b> ■
750 mm	2.530 CZK	1.561 CZK
900 mm	2.611 CZK	1.587 CZK
1050 mm	2.694 CZK	1.633 CZK
1200 mm	2.775 CZK	1.670 CZK
1250 mm	2.891 CZK	1.688 CZK
<b>Cena za metr</b>	2.694 CZK	1.633 CZK
<b>P ísluženství (sou částí balení)</b>	5475 ■	5138 ■
Cena za doobjednání	113 CZK	113 CZK

**Poznámka:** Délky > 1.250 mm = délka x cena za metr  
Délky < 1.250 mm se počítají k nejbližší větší standardní délce

## 1.9 Šířka drážky 30 mm

## XL-40

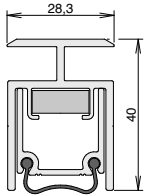
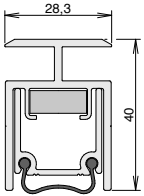
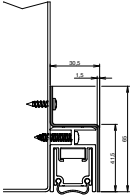
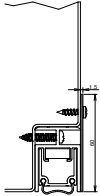
Typ	Stadi XL-40 DT	Stadi XL-40 ST	Krycí plech typ A	Krycí plech typ E
Spouštění	1stranné	1stranné		
Šířka x výška	28,5 x 40 mm	28,5 x 40 mm		
Délka min.-max.	285 - 2349 mm	600 - 8000 mm	3000 mm	
Krácení standardní délky	150 mm	150 mm		
Výsuv	20 mm	20 mm		
Materiál těsnícího profilu	samozhášecí silikon	samozhášecí silikon		
Nutná přítlačná destička	ano	ano		
				
<b>Standardní délka</b>	<b>1-478</b> ■	<b>1-477</b> ■	<b>1-469</b> ■	<b>1-470</b> ■
750 mm	2.106 CZK	2.106 CZK	1.862 CZK	1.390 CZK
900 mm	2.221 CZK	2.221 CZK	1.978 CZK	1.492 CZK
1050 mm	2.234 CZK	2.234 CZK	2.095 CZK	1.595 CZK
1200 mm	2.471 CZK	2.471 CZK	2.212 CZK	1.698 CZK
<b>Cena za metr</b>	2.234 CZK	2.234 CZK		
<b>P ísluženství (sou částí balení)</b>	5962 ■	5962 ■		
Cena za doobjednání	185 CZK	185 CZK		

**Poznámka:** Délky > 1200 mm = délka x cena za metr  
Délky < 1200 mm se počítají k nejbližší větší standardní délce

## 1.10 Těsnění pro dodatečnou montáž

### Schall-Ex® L-15 FS

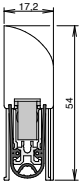
Typ	Schall-Ex® L-15 FS		
Spouštění	1stranné		
Šířka x výška	17,2 x 54 mm		
Délka min.-max.	235 - 2335 mm		
Krácení standardní délky	125 mm		
Výsuv	20 mm		
Materiál těsnícího profilu	samozhášecí silikon		
Nutná přítlačná destička	ano		
			
Barva povrchu	stříbrný elox (C-0)	nerezový elox (C-31)	bílá (RAL 9016)
plus příplatek za barvu	-	-	-
<b>Standardní délka</b>	<b>1-884</b> ■	<b>1-885</b> ■	<b>1-888</b> ■
805 mm	1.843 CZK	2.215 CZK	1.908 CZK
930 mm	1.907 CZK	2.283 CZK	1.973 CZK
1055 mm	1.963 CZK	2.350 CZK	2.031 CZK
<b>Cena za metr</b>	1.963 CZK	2.350 CZK	2.031 CZK
<b>P ísluženství (sou ástí balení)</b>	5314 ■		
Cena za doobjednání	83 CZK		

**Poznámka:** Délky > 1055 mm = délka x cena za metr

Délky < 1055 mm se počítají k nejbližší větší standardní délce

Speciální barvy viz str. 8

## 1.10 Těsnění pro dodatečnou montáž

### WE-Dicht

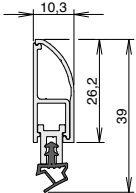
Typ	WE-Dicht
Šířka x výška	10,3 x 39 mm
Krácení standardní délky	150 mm
Materiál těsnícího profilu	samozhášecí silikon
Nutná přítlačná destička	ne
	
<b>Cena za kus</b>	<b>U2100950</b> ■
2100 mm	5.131 CZK

**Poznámka:** V 2.100 mm x Š 650-950 mm, Art.Nr. obsahuje všechny požadované profily (2x výška, 1x šířka)

## 1.10 Těsnění pro dodatečnou montáž

## Schall-Ex® Jumbo

## Luftstop

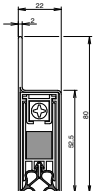
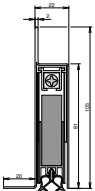
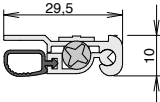
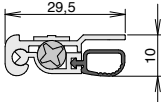
Typ	Schall-Ex® Jumbo III	Schall-Ex® Jumbo II	Luftstop BD DIN L	Luftstop BD DIN R
Spouštění	1stranné		1stranné	
Šířka x výška	22 x 52.5 mm	22 x 81 mm	30 x 10 mm	
Délka min.-max.	450 - 1700 mm	710 - 1700 mm	200 - 1250 mm	
Krácení standardní délky	60 mm		125 mm	
Výsuv	35 mm		11 mm	
Materiál těsnícího profilu	samozhášecí silikon		PVC	
Nutná přítlačná destička	ano		ano	
				
<b>Standardní délka</b>	<b>1-157</b> ■	<b>1-474</b> ■	<b>1-162</b> ■	<b>1-163</b> ■
708 mm	6.124 CZK		1.086 CZK	
833 mm	6.124 CZK		1.086 CZK	
958 mm	6.230 CZK		1.133 CZK	
1083 mm	6.335 CZK		1.181 CZK	
1208 mm	6.537 CZK		1.240 CZK	
<b>Cena za metr</b>	6.335 CZK		1.181 CZK	
<b>P íslušenství (sou ástí balení)</b>	5935 ■	5935 ■	5503 ■	
Cena za doobjednání	40 CZK	40 CZK	29 CZK	

Poznámka: Délky &gt; 1208 mm= délka x cena za metr

Délky &lt; 1208 mm se počítají k nejbližší větší standardní délce

## 1.10 Těsnění pro dodatečnou montáž

## Schall-Ex® Applic

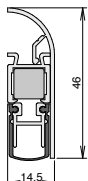
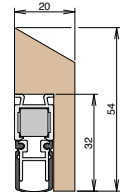
Typ	Schall-Ex® Applic A		Schall-Ex® Applic T	
Spouštění	1stranné		1stranné	
Šířka x výška	14.5 x 46 mm		21 x 54 mm	
Délka min.-max.	235 - 1333 mm		235 - 1333 mm	
Krácení standardní délky	125 mm		125 mm	
Výsuv	11 mm		11 mm	
Materiál těsnícího profilu	samozhášecí silikon		samozhášecí silikon	
Nutná přítlačná destička	ano		ano	
				
Barva povrchu	stříbrný elox (C-0)	bílá (RAL 9016)	bronzový elox (C-34)	dub přírodní
<b>plus příplatek za barvu</b>	-	-	-	-
<b>Standardní délka</b>	<b>1-658</b> ■	<b>1-668</b> ■	<b>1-669</b> ■	<b>1-659</b> ■
805 mm	1.350 CZK	1.393 CZK	1.630 CZK	1.630 CZK
930 mm	1.387 CZK	1.430 CZK	1.680 CZK	1.680 CZK
1055 mm	1.422 CZK	1.464 CZK	1.720 CZK	1.720 CZK
<b>Cena za metr</b>	1.422 CZK	1.464 CZK	1.720 CZK	1.720 CZK
<b>P íslušenství (sou ástí balení)</b>	5126 ■		5126 ■	
Cena za doobjednání	42 CZK		42 CZK	

Poznámka: Délky &gt; 1055 mm= délka x cena za metr

Délky &lt; 1055 mm se počítají k nejbližší větší standardní délce

Nejsou možné žádné speciální.

## 1.10 Těsnění pro dodatečnou montáž

## Wind-Ex

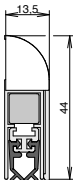
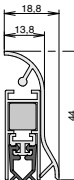
Typ	Wind-Ex			Wind-Ex RTK-1		
Spouštění	1stranné			1stranné		
Šířka x výška	13.5 x 44 mm			18.5 x 44 mm		
Délka min.-max.	235 - 1333 mm			235 - 1333 mm		
Krácení standardní délky	125 mm			125 mm		
Výsuv	11 mm			11 mm		
Materiál těsnícího profilu	PVC			PVC		
Nutná přítlačná destička	ano			ano		
						
Barva povrchu	bronzový elox [C-34]	stříbrný elox [C-0]	bílá (RAL 9016)	bílá (RAL 9016)	stříbrný elox [C-0]	bronzový elox [C-34]
plus příplatek za barvu	-	-	-	-	-	-
<b>Standardní délka</b>	<b>1-309</b> ■	<b>1-310</b> ■	<b>1-311</b> ■	<b>1-465</b> ■	<b>1-466</b> ■	<b>1-467</b> ■
735 mm		848 CZK			848 CZK	
860 mm		848 CZK			848 CZK	
985 mm		903 CZK			903 CZK	
1110 mm		964 CZK			964 CZK	
<b>Cena za metr</b>		903 CZK			903 CZK	
<b>P ísluženství (sou ástí balení)</b>		5955 ■			5955 ■	
Cena za doobjednání		70 CZK			70 CZK	

**Poznámka:** Délky > 1.110 mm = délka x cena za metr  
Délky < 1.110 mm se počítají k nejbližší větší standardní délce

Nejsou možné žádné speciální barvy.

## 1.10 Těsnění pro dodatečnou montáž

## Wind-Ex

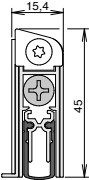
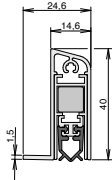
Typ	Wind-Ex A			Wind-Ex US		
Spouštění	1stranné			1stranné		
Šířka x výška	15.4 x 45 mm			14.6 x 40 mm		
Délka min.-max.	235 - 1335 mm			235 - 1333 mm		
Krácení standardní délky	125 mm			125 mm		
Výsuv	11 mm			11 mm		
Materiál těsnícího profilu	samozhášecí silikon			PVC		
Nutná přítlačná destička	ano			ano		
						
Barva povrchu	stříbrný elox [C-0]	bronzový elox [C-34]	bílá (RAL 9016)	bílá (RAL 9016)	stříbrný elox [C-0]	bronzový elox [C-34]
plus příplatek za barvu	-	-	-	-	-	-
<b>Standardní délka</b>	<b>1-812</b> ■	<b>1-813</b> ■	<b>1-819</b> ■	<b>1-788</b> ■	<b>1-789</b> ■	<b>1-790</b> ■
735 mm		931 CZK			931 CZK	
860 mm		931 CZK			931 CZK	
985 mm		987 CZK			987 CZK	
1110 mm		1.049 CZK			1.049 CZK	
<b>Cena za metr</b>		987 CZK			987 CZK	
<b>P ísluženství (sou ástí balení)</b>		5460 ■			5119 ■	
Cena za doobjednání		39 CZK			68 CZK	

**Poznámka:** Délky > 1.110 mm = délka x cena za metr  
Délky < 1.110 mm se počítají k nejbližší větší standardní délce

Nejsou možné žádné speciální barvy.

## 1.11 Těsnění pro skleněné dveře

## Schall-Ex® GS

Typ	Schall-Ex® GS-A		Schall-Ex® GS-H8/12	
Spouštění	1stranné		1stranné	
Šířka x výška	15.4 x 45 mm		16.6 x 27 mm	
Délka min.-max.	235 - 1333 mm		235 - 1333 mm	
Krácení standardní délky	125 mm		125 mm	
Výsuv	11 mm		12 mm	
Materiál těsnícího profilu	samozhášecí silikon		samozhášecí silikon	
Nutná přítlačná destička	ano		ano	
Barva povrchu	stříbrný elox [C-0]	nerezový elox [C-31]	stříbrný elox [C-0]	nerezový elox [C-31]
plus příplatek za barvu	-	2.470 CZK netto	-	2.470 CZK netto
<b>Standardní délka</b>	<b>1-814</b> ■	<b>1-815</b> ■	<b>1-817</b> ■	<b>1-818</b> ■
708 mm	2.247 CZK		2.179 CZK	
833 mm	2.247 CZK		2.179 CZK	
958 mm	2.371 CZK		2.296 CZK	
1083 mm	2.475 CZK		2.400 CZK	
1208 mm	2.618 CZK		2.542 CZK	
<b>Cena za metr</b>	2.475 CZK		2.400 CZK	
<b>P ísluženství (sou ástí balení)</b>	5139 ■		5550 ■	
Cena za doobjednání	39 CZK		60 CZK	

**Poznámka:** Délky > 1208 mm = délka x cena za metr  
Délky < 1208 mm se počítají k nejbližší větší standardní délce  
Speciální barvy viz str. 8

## 1.11 Těsnění pro skleněné dveře

## Schall-Ex® GS

Typ	Schall-Ex® GS-8		Schall-Ex® Duo GS-8	
Spouštění	1stranné		2stranné	
Šířka x výška	14.6 x 44.5 mm		14.6 x 44.5 mm	
Délka min.-max.	235 - 1333 mm		650 - 1333 mm	
Krácení standardní délky	125 mm		125 mm	
Výsuv	11 mm		11 mm	
Materiál těsnícího profilu	samozhášecí silikon		samozhášecí silikon	
Nutná přítlačná destička	ano		ano	
Barva povrchu	stříbrný elox [C-0]	nerezový elox [C-31]	stříbrný elox [C-0]	nerezový elox [C-31]
plus příplatek za barvu	-	2.470 CZK netto	-	2.470 CZK netto
<b>Standardní délka</b>	<b>1-407</b> ■	<b>1-671</b> ■	<b>1-408</b> ■	<b>1-670</b> ■
708 mm	2.247 CZK		2.444 CZK	
833 mm	2.247 CZK		2.444 CZK	
958 mm	2.371 CZK		2.559 CZK	
1083 mm	2.475 CZK		2.665 CZK	
1208 mm	2.618 CZK		2.810 CZK	
<b>Cena za metr</b>	2.475 CZK		2.665 CZK	
<b>P ísluženství (sou ástí balení)</b>	5139 ■		5420 ■	
Cena za doobjednání	39 CZK		40 CZK	

**Poznámka:** Délky > 1208 mm = délka x cena za metr  
Délky < 1208 mm se počítají k nejbližší větší standardní délce  
Speciální barvy viz str. 8

## 1.11 Těsnění pro skleněné dveře

## Schall-Ex® GS

Typ	Schall-Ex® GS-10		Schall-Ex® Duo GS-10	
Spouštění	1stranné		2stranné	
Šířka x výška	14.6 x 44.5 mm		14.6 x 44.5 mm	
Délka min.-max.	235 - 1333 mm		650 - 1333 mm	
Krácení standardní délky	125 mm		125 mm	
Výsuv	11 mm		11 mm	
Materiál těsnícího profilu	samozhášecí silikon		samozhášecí silikon	
Nutná přítlačná destička	ano		ano	
Barva povrchu	stříbrný elox [C-0]	nerezový elox [C-31]	stříbrný elox [C-0]	nerezový elox [C-31]
plus příplatek za barvu	-	2.470 CZK netto	-	2.470 CZK netto
<b>Standardní délka</b>	<b>1-592</b> ■	<b>1-673</b> ■	<b>1-593</b> ■	<b>1-672</b> ■
708 mm	2.247 CZK	2.247 CZK	2.444 CZK	2.444 CZK
833 mm	2.247 CZK		2.444 CZK	
958 mm	2.371 CZK		2.559 CZK	
1083 mm	2.475 CZK		2.665 CZK	
1208 mm	2.618 CZK		2.810 CZK	
<b>Cena za metr</b>	2.475 CZK		2.665 CZK	
<b>P ísluženství (sou ástí balení)</b>	5139 ■		5420 ■	
Cena za doobjednání	39 CZK		40 CZK	

**Poznámka:** Délky > 1208 mm = délka x cena za metr  
Délky < 1208 mm se počítají k nejbližší větší standardní délce  
Speciální barvy viz str. 8

## 1.11 Těsnění pro skleněné dveře

## Schall-Ex® GS-H

Typ	Schall-Ex® GS-H8		Schall-Ex® Duo GS-H8	
Spouštění	1stranné		2stranné	
Šířka x výška	12.6 x 32 mm		16.6 x 32 mm	
Délka min.-max.	235 - 1333 mm		650 - 1333 mm	
Krácení standardní délky	125 mm		125 mm	
Výsuv	11 mm		11 mm	
Materiál těsnícího profilu	samozhášecí silikon		samozhášecí silikon	
Nutná přítlačná destička	ano		ano	
Barva povrchu	stříbrný elox [C-0]	nerezový elox [C-31]	stříbrný elox [C-0]	nerezový elox [C-31]
plus příplatek za barvu	-	2.470 CZK netto	-	2.470 CZK netto
<b>Standardní délka</b>	<b>1-415</b> ■	<b>1-675</b> ■	<b>1-416</b> ■	<b>1-674</b> ■
708 mm	2.179 CZK		2.368 CZK	
833 mm	2.179 CZK		2.368 CZK	
958 mm	2.296 CZK		2.485 CZK	
1083 mm	2.400 CZK		2.589 CZK	
1208 mm	2.542 CZK		2.720 CZK	
<b>Cena za metr</b>	2.400 CZK		2.589 CZK	
<b>P ísluženství (sou ástí balení)</b>	5139 ■		5420 ■	
Cena za doobjednání	39 CZK		40 CZK	

**Poznámka:** Délky > 1208 mm = délka x cena za metr  
Délky < 1208 mm se počítají k nejbližší větší standardní délce  
Speciální barvy viz str. 8

## 1.11 Těsnění pro skleněné dveře

## Schall-Ex® GS-H

Typ	Schall-Ex® GS-H10		Schall-Ex® Duo GS-H10	
Spouštění	1stranné		2stranné	
Šířka x výška	12.6 x 32 mm		12.6 x 32 mm	
Délka min.-max.	235 - 1333 mm		650 - 1333 mm	
Krácení standardní délky	125 mm		125 mm	
Výsuv	11 mm		11 mm	
Materiál těsnícího profilu	samozhášecí silikon		samozhášecí silikon	
Nutná přítlačná destička	ano		ano	
Barva povrchu	stříbrný elox [C-0]	nerezový elox [C-31]	stříbrný elox [C-0]	nerezový elox [C-31]
plus příplatek za barvu	-	2.470 CZK netto	-	2.470 CZK netto
<b>Standardní délka</b>	<b>1-453</b> ■	<b>1-677</b> ■	<b>1-454</b> ■	<b>1-676</b> ■
708 mm	2.179 CZK		2.368 CZK	
833 mm	2.179 CZK		2.368 CZK	
958 mm	2.296 CZK		2.485 CZK	
1083 mm	2.400 CZK		2.589 CZK	
1208 mm	2.542 CZK		2.720 CZK	
<b>Cena za metr</b>	2.400 CZK		2.589 CZK	
<b>P ísluženství (sou ástí balení)</b>	5139 ■		5420 ■	
Cena za doobjednání	39 CZK		40 CZK	

**Poznámka:** Délky > 1208 mm = délka x cena za metr  
Délky < 1208 mm se počítají k nejbližší větší standardní délce  
Speciální barvy viz str. 8

## 1.12 Nevé Těsnění pro skleněné dveře

## Schall-Ex® GS

Typ	Schall-Ex® GSA NOVINKA					
Spouštění	1stranné					
Šířka x výška	11.6 x 40 mm					
Délka min.-max.	235 - 2000 mm					
Krácení standardní délky	125 mm					
Výsuv	20 mm					
Materiál těsnícího profilu	samozhášecí silikon					
Nutná přítlačná destička	ne					
Barva povrchu	stříbrný elox [C-0]	nerezový elox [C-31]	speciální barva EURAS	černá (RAL 9005 mat)	antracit (RAL 7016 mat)	speciální barva RAL
plus příplatek za barvu	-	-	2.470 CZK netto	-	-	1.690 CZK netto
<b>Standardní délka</b>	<b>1-1110</b> ■	<b>1-1111</b> ■	<b>1-1114</b> ■	<b>1-1112</b> ■	<b>1-1113</b> ■	<b>1-1115</b> ■
708 mm	2.002 CZK		2.402 CZK		2.302 CZK	
833 mm	2.113 CZK		2.536 CZK		2.430 CZK	
958 mm	2.244 CZK		2.693 CZK		2.581 CZK	
1083 mm	2.539 CZK		3.047 CZK		2.920 CZK	
1208 mm	2.631 CZK		3.157 CZK		3.026 CZK	
<b>Cena za metr</b>	2.781 CZK		3.338 CZK		3.199 CZK	
<b>P ísluženství (sou ástí balení)</b>	5334 ■					
Cena za doobjednání	114 CZK					

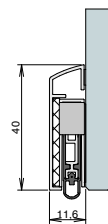

Poznámka: Délky > 1208 mm = délka x cena za metr  
 Délky < 1208 mm se počítají k nejbližší větší standardní délce  
 Speciální barvy viz str. 8

## 1.12 Nevé těsnění pro skleněné dveře

## Schall-Ex® GS

Typ	Schall-Ex® GSH-8 NOVINKA					
Spouštění	1stranné					
Šířka x výška	12.6 x 40 mm					
Délka min.-max.	235 - 2000 mm					
Krácení standardní délky	125 mm					
Výsuv	20 mm					
Materiál těsnícího profilu	samozhášecí silikon					
Nutná přítlačná destička	ne					
Barva povrchu	stříbrný elox [C-0]	nerezový elox [C-31]	speciální barva EURAS	černá (RAL 9005 mat)	antracit (RAL 7016 mat)	speciální barva RAL
plus příplatek za barvu	-	-	2.470 CZK netto	-	-	1.690 CZK netto
<b>Standardní délka</b>	<b>1-1120</b> ■	<b>1-1121</b> ■	<b>1-1124</b> ■	<b>1-1122</b> ■	<b>1-1123</b> ■	<b>1-1125</b> ■
708 mm	1.973 CZK		2.367 CZK		2.269 CZK	
833 mm	2.083 CZK		2.500 CZK		2.395 CZK	
958 mm	2.214 CZK		2.656 CZK		2.246 CZK	
1083 mm	2.428 CZK		2.914 CZK		2.792 CZK	
1208 mm	2.520 CZK		3.024 CZK		2.898 CZK	
<b>Cena za metr</b>	2.670 CZK		3.204 CZK		3.071 CZK	
<b>P ísluženství (sou ástí balení)</b>	5333 ■					
Cena za doobjednání	114 CZK					

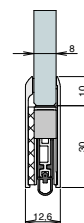

Poznámka: Délky > 1208 mm = délka x cena za metr  
 Délky < 1208 mm se počítají k nejbližší větší standardní délce  
 Speciální barvy viz str. 8



## 1.12 Nevé těsnění pro skleněné dveře

## Schall-Ex® GS

Typ	Schall-Ex® GSH-10 NOVINKA					
Spouštění	1stranné					
Šířka x výška	13 x 40 mm					
Délka min.-max.	235 - 2000 mm					
Krácení standardní délky	125 mm					
Výsuv	20 mm					
Materiál těsnícího profilu	samozhášecí silikon					
Nutná přítlačná destička	ne					
Barva povrchu	stříbrný elox [C-0]	nerezový elox [C-31]	speciální barva EURAS	černá (RAL 9005 mat)	antracit (RAL 7016 mat)	speciální barva RAL
plus příplatek za barvu	-	-	2.470 CZK netto	-	-	1.690 CZK netto
<b>Standardní délka</b>	<b>1-1130</b> ■	<b>1-1131</b> ■	<b>1-1134</b> ■	<b>1-1132</b> ■	<b>1-1133</b> ■	<b>1-1135</b> ■
708 mm	1.994 CZK		2.393 CZK		2.293 CZK	
833 mm	2.104 CZK		2.525 CZK		2.420 CZK	
958 mm	2.235 CZK		2.682 CZK		2.570 CZK	
1083 mm	2.449 CZK		2.939 CZK		2.817 CZK	
1208 mm	2.541 CZK		3.049 CZK		2.922 CZK	
<b>Cena za metr</b>	2.691 CZK		3.229 CZK		3.097 CZK	
<b>P ísluženství (sou ástí balení)</b>	5333 ■					
Cena za doobjednání	114 CZK					

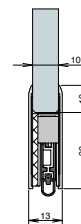

Poznámka: Délky > 1208 mm = délka x cena za metr  
Délky < 1208 mm se počítají k nejbližší větší standardní délce  
Speciální barvy viz str. 8

## 1.12 Nevé těsnění pro skleněné dveře

## Schall-Ex® GS

Typ	Schall-Ex® GSH-11 NOVINKA					
Spouštění	1stranné					
Šířka x výška	16.5 x 40 mm					
Délka min.-max.	235 - 2000 mm					
Krácení standardní délky	125 mm					
Výsuv	20 mm					
Materiál těsnícího profilu	samozhášecí silikon					
Nutná přítlačná destička	ne					
Barva povrchu	stříbrný elox [C-0]	nerezový elox [C-31]	speciální barva EURAS	černá (RAL 9005 mat)	antracit (RAL 7016 mat)	speciální barva RAL
plus příplatek za barvu	-	-	2.470 CZK netto	-	-	1.690 CZK netto
<b>Standardní délka</b>	<b>1-1140</b> ■	<b>1-1141</b> ■	<b>1-1144</b> ■	<b>1-1142</b> ■	<b>1-1143</b> ■	<b>1-1145</b> ■
708 mm	2.064 CZK		2.476 CZK		2.373 CZK	
833 mm	2.197 CZK		2.636 CZK		2.527 CZK	
958 mm	2.348 CZK		2.818 CZK		2.700 CZK	
1083 mm	2.583 CZK		3.100 CZK		2.971 CZK	
1208 mm	2.695 CZK		3.234 CZK		3.100 CZK	
<b>Cena za metr</b>	2.852 CZK		3.423 CZK		3.280 CZK	
<b>P ísluženství (sou ástí balení)</b>	5333 ■					
Cena za doobjednání	114 CZK					

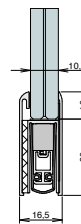

Poznámka: Délky > 1208 mm = délka x cena za metr  
Délky < 1208 mm se počítají k nejbližší větší standardní délce  
Speciální barvy viz str. 8

## 1.12 Nové těsnění pro skleněné dveře

## Schall-Ex® GS

Typ	Schall-Ex® GSH-13 NOVINKA					
Spouštění	1stranné					
Šířka x výška	18.8 x 40 mm					
Délka min.-max.	235 - 2000 mm					
Krácení standardní délky	125 mm					
Výsuv	20 mm					
Materiál těsnícího profilu	samozhášecí silikon					
Nutná přitlačná destička	ne					
Barva povrchu	stříbrný elox [C-0]	nerezový elox [C-31]	speciální barva EURAS	černá (RAL 9005 mat)	antracit (RAL 7016 mat)	speciální barva RAL
plus příplatek za barvu	-	-	2.470 CZK netto	-	-	1.690 CZK netto
<b>Standardní délka</b>	<b>1-1150</b> ■	<b>1-1151</b> ■	<b>1-1154</b> ■	<b>1-1152</b> ■	<b>1-1153</b> ■	<b>1-1155</b> ■
708 mm	2.083 CZK	2.499 CZK		2.395 CZK		
833 mm	2.224 CZK	2.669 CZK		2.558 CZK		
958 mm	2.382 CZK	2.859 CZK		2.740 CZK		
1083 mm	2.639 CZK	3.167 CZK		3.035 CZK		
1208 mm	3.019 CZK	3.311 CZK		3.173 CZK		
<b>Cena za metr</b>	2.919 CZK	3.502 CZK		3.356 CZK		
Příslušenství (součástí balení)	5333 ■					
Cena za doobjednání	114 CZK					

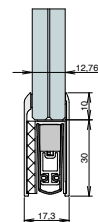

**Poznámka:** Délky > 1208 mm = délka x cena za metr  
Délky < 1208 mm se počítají k nejbližší větší standardní délce  
Speciální barvy viz str. 8

## 1.12 Nové těsnění pro skleněné dveře

## Schall-Ex® GS

Typ	Schall-Ex® GSH-17 NOVINKA					
Spouštění	1stranné					
Šířka x výška	20.5 x 40 mm					
Délka min.-max.	235 - 2000 mm					
Krácení standardní délky	125 mm					
Výsuv	20 mm					
Materiál těsnícího profilu	samozhášecí silikon					
Nutná přitlačná destička	ano					
Barva povrchu	stříbrný elox [C-0]	nerezový elox [C-31]	speciální barva EURAS	černá (RAL 9005 mat)	antracit (RAL 7016 mat)	speciální barva RAL
plus příplatek za barvu	-	-	2.470 CZK netto	-	-	1.690 CZK netto
<b>Standardní délka</b>	<b>1-1160</b> ■	<b>1-1161</b> ■	<b>1-1164</b> ■	<b>1-1162</b> ■	<b>1-1163</b> ■	<b>1-1165</b> ■
708 mm	2.158 CZK	2.590 CZK		2.482 CZK		
833 mm	2.296 CZK	2.756 CZK		2.641 CZK		
958 mm	2.453 CZK	2.943 CZK		2.820 CZK		
1083 mm	2.832 CZK	3.399 CZK		3.257 CZK		
1208 mm	2.949 CZK	3.539 CZK		3.391 CZK		
<b>Cena za metr</b>	3.108 CZK	3.729 CZK		3.574 CZK		

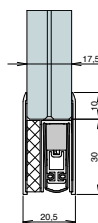

**Poznámka:** Délky > 1208 mm = délka x cena za metr  
Délky < 1208 mm se počítají k nejbližší větší standardní délce  
Speciální barvy viz str. 8

## 1.13 Těsnění pro skleněné posuvné dveře

## Schall-Ex® Slide GS

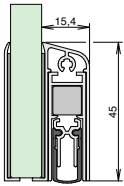
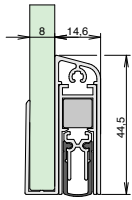
Typ	Schall-Ex® Slide GS-A		Schall-Ex® Slide GS-8	
Spouštění	1stranné		1stranné	
Šířka x výška	15.4 x 45 mm		14.7 x 44.5 mm	
Délka min.-max.	280 - 1958 mm		280 - 1958 mm	
Krácení standardní délky	125 mm		125 mm	
Výsuv	11 mm		11 mm	
Materiál těsnícího profilu	samozhášecí silikon		samozhášecí silikon	
Nutná přítlačná destička	ano		ano	
				
Barva povrchu	stříbrný elox [C-0]	nerezový elox [C-31]	stříbrný elox [C-0]	nerezový elox [C-31]
plus příplatek za barvu	-	2.470 CZK netto	-	2.470 CZK netto
<b>Standardní délka</b>	<b>1-875</b> ■	<b>1-876</b> ■	<b>1-566</b> ■	<b>1-678</b> ■
708 mm	2.431CZK		2.431CZK	
833 mm	2.431CZK		2.431CZK	
958 mm	2.547CZK		2.547CZK	
1083 mm	2.652 CZK		2.652 CZK	
1208 mm	2.770 CZK		2.770 CZK	
<b>Cena za metr</b>	2.652 CZK		2.652 CZK	
<b>P ísluženství (sou ástí balení)</b>	5115 ■		5115 ■	5139 ■
Cena za doobjednání	40 CZK		40 CZK	39 CZK

Poznámka: Délky > 1208 mm = délka x cena za metr

Délky < 1208 mm se počítají k nejbližší větší standardní délce

Speciální barvy viz str. 8

## 1.13 Těsnění pro skleněné posuvné dveře

### Schall-Ex® Slide GS

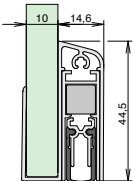
Typ	Schall-Ex® Slide GS-10	
Spouštění	1stranné	
Šířka x výška	14.6 x 44.5 mm	
Délka min.-max.	280 - 1958 mm	
Krácení standardní délky	125 mm	
Výsuv	11 mm	
Materiál těsnícího profilu	samozhášecí silikon	
Nutná přítlačná destička	ano	
		
Barva povrchu	stříbrný elox [C-0]	nerezový elox [C-31]
plus příplatek za barvu	-	2.470 CZK netto
<b>Standardní délka</b>	<b>1-584</b> ■	<b>1-679</b> ■
708 mm	2.431CZK	
833 mm	2.431CZK	
958 mm	2.547CZK	
1083 mm	2.652 CZK	
1208 mm	2.770 CZK	
<b>Cena za metr</b>	2.652 CZK	
<b>P ísluženství (sou ástí balení)</b>	5115 ■	
Cena za doobjednání	40 CZK	

**Poznámka:** Délky > 1208 mm = délka x cena za metr

Délky < 1208 mm se počítají k nejbližší větší standardní délce

Speciální barvy viz str. 8

## 1.13 Těsnění pro skleněné posuvné dveře

## Schall-Ex® Slide GS

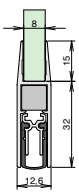
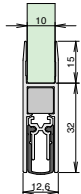
Typ	Schall-Ex® Slide GS-H8		Schall-Ex® Slide GS-H10	
Spouštění	1stranné		1stranné	
Šířka x výška	12.6 x 32 mm		12.6 x 32 mm	
Délka min.-max.	280 - 1958 mm		280 - 1958 mm	
Krácení standardní délky	125 mm		125 mm	
Výsuv	11 mm		11 mm	
Materiál těsnícího profilu	samozhášecí silikon		samozhášecí silikon	
Nutná přítlačná destička	ano		ano	
				
Barva povrchu	stříbrný elox [C-0]	nerezový elox [C-31]	stříbrný elox [C-0]	nerezový elox [C-31]
plus příplatek za barvu	-	2.470 CZK netto	-	2.470 CZK netto
<b>Standardní délka</b>	<b>1-578</b> ■	<b>1-680</b> ■	<b>1-572</b> ■	<b>1-681</b> ■
708 mm	2.356 CZK		2.356 CZK	
833 mm	2.356 CZK		2.356 CZK	
958 mm	2.472 CZK		2.472 CZK	
1083 mm	2.576 CZK		2.576 CZK	
1208 mm	2.720 CZK		2.720 CZK	
<b>Cena za metr</b>	2.576 CZK		2.576 CZK	
<b>P ísluženství (sou ástí balení)</b>	5118 ■		5115 ■	5139 ■
Cena za doobjednání	134 CZK		40 CZK	39 CZK

Poznámka: Délky &gt; 1208 mm = délka x cena za metr

Délky &lt; 1208 mm se počítají k nejbližší větší standardní délce

Speciální barvy viz str. 8

## 1.13 Těsnění pro skleněné posuvné dveře

## Glasdicht

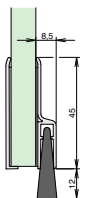
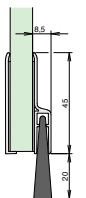
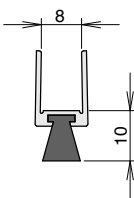
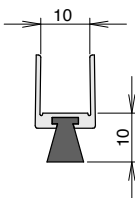
Typ	Glasdicht SK		UB-8/10	UB-10/10
Barva povrchu	stříbrná		stříbrná	
Upevnění	samolepící		samolepící	
Materiál kartáče	smíšené koňské žíně		polypropylen (PP)	
Tloušťka skla dveří	jakákoliv		8 mm	10 mm
Rozměr mezery	-		10 mm	
Délka max.	3000 mm		2250 mm	
				
<b>Výška kartáče</b>	12 mm	20 mm	8 mm	8 mm
<b>Standardní délka</b>	<b>4-158-012</b> ■	<b>4-158-020</b> ■	<b>4-156-008</b> ■	<b>4-157-008</b> ■
708 mm	1.203 CZK	1.214 CZK	614 CZK	
833 mm	1.203 CZK	1.214 CZK	614 CZK	
958 mm	1.233 CZK	1.246 CZK	629 CZK	
1083 mm	1.315 CZK	1.327 CZK	646 CZK	
1208 mm	1.375 CZK	1.389 CZK	668 CZK	
<b>Cena za metr</b>	1.315 CZK	1.327 CZK	646 CZK	

Poznámka: Délky &gt; 1208 mm = délka x cena za metr

Délky &lt; 1208 mm se počítají k nejbližší větší standardní délce

## 1.14 Těsnění pro posuvné dveře

## Schall-Ex® Slide M-12

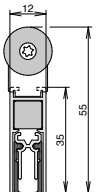
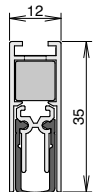
Typ	Schall-Ex® Slide & Lock M-12 WS	Schall-Ex® Slide M-12 WS	Schall-Ex® Slide M-12 SLA
Spouštění	1stranné		1stranné
Šířka x výška	12 x 35 mm		12 x 35 mm
Délka min.-max.	280 - 1958 mm		280 - 1958 mm
Krácení standardní délky	125 mm		125 mm
Výsuv	11 mm		11 mm
Materiál těsnícího profilu	samozhášecí silikon		samozhášecí silikon
Nutná přítlačná destička	ano		ano
			
<b>Standardní délka</b>	<b>1-549</b> ■	<b>1-548</b> ■	<b>1-809</b> ■
708 mm	1.695 CZK		1.388 CZK
833 mm	1.695 CZK		1.388 CZK
958 mm	1.738 CZK		1.430 CZK
1083 mm	1.769 CZK		1.463 CZK
1208 mm	1.818 CZK		1.508 CZK
<b>Cena za metr</b>	1.769 CZK		1.463 CZK
<b>P ísluženství (sou ástí balení)</b>	5105 ■		5113 ■
Cena za doobjednání	172 CZK		48 CZK

Poznámka: Délky > 1208 mm = délka x cena za metr

Délky < 1208 mm se počítají k nejbližší větší standardní délce

## 1.14 Těsnění pro posuvné dveře

## Schall-Ex® Slide M-12

## Schall-Ex® Slide M-20

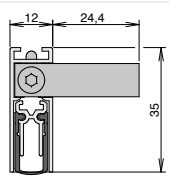
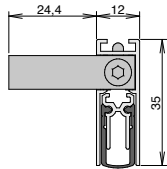
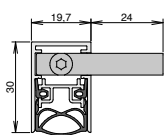
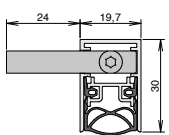
Typ	Schall-Ex® Slide M-12 WS ZA-L	Schall-Ex® Slide M-12 WS ZA-R	Schall-Ex® Slide M-20 WS ZA-L	Schall-Ex® Slide M-20 WS ZA-R
Spouštění	1stranné		1stranné	
Šířka x výška	12 x 35 mm		19.7 x 30 mm	
Délka min.-max.	450 - 1605 mm		650 - 2600 mm	
Výsuv	11 mm		12 mm	
Materiál těsnícího profilu	samozhášecí silikon		samozhášecí silikon	
Nutná přítlačná destička	ano		ano	
				
<b>Standardní délka</b>	<b>1-844</b> ■	<b>1-845</b> ■	<b>1-846</b> ■	<b>1-847</b> ■
708 mm		2.465 CZK		2.467 CZK
833 mm		2.465 CZK		2.467 CZK
958 mm		2.508 CZK		2.519 CZK
1083 mm		2.539 CZK		2.541 CZK
1208 mm		2.589 CZK		2.594 CZK
<b>Cena za metr</b>		2.539 CZK		2.542 CZK
<b>P ísluženství (sou ástí balení)</b>	5220 ■		5220 ■	5114 ■
Cena za doobjednání	57 CZK		57 CZK	48 CZK

Poznámka: Délky > 1208 mm = délka x cena za metr

Délky < 1208 mm se počítají k nejbližší větší standardní délce

## 1.14 Těsnění pro posuvné dveře

## Schall-Ex® Slide M-20

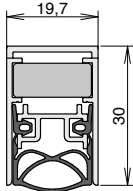
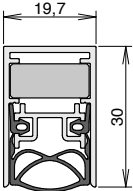
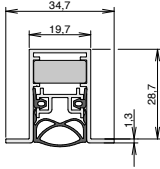
Typ	Schall-Ex® Slide & Lock M-20 WS	Schall-Ex® Slide M-20 WS	Schall-Ex® Slide M-20 OS
Spouštění	1stranné	1stranné	1stranné
Šířka x výška	19,7 x 30 mm	19,7 x 30 mm	19,7 x 30 mm
Délka min.-max.	220 - 2000 mm	220 - 2000 mm	220 - 2050 mm
Krácení standardní délky	125 mm	125 mm	125 mm
Výsuv	12 mm	12 mm	12 mm
Materiál těsnícího profilu	samozhášecí silikon	samozhášecí silikon	samozhášecí silikon
Nutná přítlačná destička	ano	ano	ano
			
<b>Standardní délka</b>	<b>1-550</b> ■	<b>1-556</b> ■	<b>1-553</b> ■
708 mm	1.992 CZK	1.685 CZK	1.685 CZK
833 mm	1.992 CZK	1.685 CZK	1.685 CZK
958 mm	2.039 CZK	1.732 CZK	1.732 CZK
1083 mm	2.075 CZK	1.768 CZK	1.768 CZK
1208 mm	2.124 CZK	1.813 CZK	1.813 CZK
<b>Cena za metr</b>	2.075 CZK	1.768 CZK	1.768 CZK
<b>P ísluženství (sou částí balení)</b>	5103 ■	5114 ■	5111 ■
Cena za doobjednání	172 CZK	48 CZK	48 CZK

Poznámka: Délky &gt; 1208 mm = délka x cena za metr

Délky &lt; 1208 mm se počítají k nejbližší větší standardní délce

## 1.14 Těsnění pro posuvné dveře

## Schall-Ex® Slide

## Stadi Slide

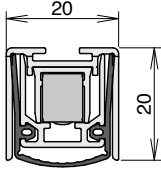
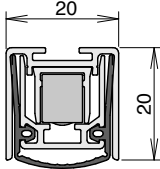
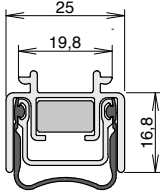
Typ	Schall-Ex® Slide & Lock L-20/20 WS	Schall-Ex® Slide L-20/20 WS	Stadi Slide L-24/20 ES
Spouštění	1stranné	1stranné	1stranné
Šířka x výška	20 x 20 mm	20 x 20 mm	25 x 16,8 mm
Délka min.-max.	485 - 2000 mm	485 - 2000 mm	250 - 2050 mm
Krácení standardní délky	150 mm	150 mm	150 mm
Výsuv	16 mm	16 mm	13 mm
Materiál těsnícího profilu	samozhášecí silikon	samozhášecí silikon	samozhášecí silikon
Nutná přítlačná destička	ano	ano	ano
			
<b>Standardní délka</b>	<b>1-967</b> ■	<b>1-966</b> ■	<b>1-897</b> ■
708 mm	1.855 CZK	1.507 CZK	1.507 CZK
833 mm	1.855 CZK	1.507 CZK	1.507 CZK
958 mm	1.902 CZK	1.543 CZK	1.543 CZK
1083 mm	1.940 CZK	1.580 CZK	1.580 CZK
1208 mm	2.005 CZK	1.634 CZK	1.634 CZK
<b>Cena za metr</b>	1.940 CZK	1.580 CZK	1.580 CZK
<b>P ísluženství (sou částí balení)</b>	5815 ■	5428 ■	5485 ■
Cena za doobjednání	172 CZK	60 CZK	83 CZK

Poznámka: Délky &gt; 1208 mm = délka x cena za metr

Délky &lt; 1208 mm se počítají k nejbližší větší standardní délce

## 1.14 Těsnění pro posuvné dveře

## Schall-Ex® Slide

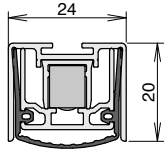
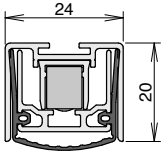
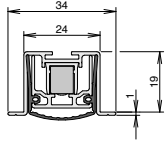
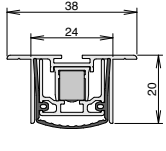
Typ	Schall-Ex® Slide & Lock L-24/20 WS	Schall-Ex® Slide L-24/20 WS	Schall-Ex® Slide L-24/20 OS	Schall-Ex® Slide L-24/20 TS
Spouštění	1stranné	1stranné	1stranné	1stranné
Šířka x výška	24 x 20 mm	24 x 20 mm	24 x 20 mm	38 x 20 mm
Délka min.-max.	485 - 2000 mm	485 - 2000 mm	230 - 3000 mm	230 - 3000 mm
Krácení standardní délky	150 mm	150 mm	150 mm	150 mm
Výsuv	16 mm	16 mm	16 mm	16 mm
Materiál těsnícího profilu	samozhášecí silikon	samozhášecí silikon	samozhášecí silikon	samozhášecí silikon
Nutná přítlačná destička	ano	ano	ano	ano
				
<b>Standardní délka</b>	<b>1-965</b> ■	<b>1-964</b> ■	<b>1-968</b> ■	<b>1-969</b> ■
708 mm	1.855 CZK	1.507 CZK	1.507 CZK	1.507 CZK
833 mm	1.855 CZK	1.507 CZK	1.507 CZK	1.507 CZK
958 mm	1.902 CZK	1.543 CZK	1.543 CZK	1.543 CZK
1083 mm	1.940 CZK	1.580 CZK	1.580 CZK	1.580 CZK
1208 mm	2.005 CZK	1.634 CZK	1.634 CZK	1.634 CZK
<b>Cena za metr</b>	1.940 CZK	1.580 CZK	1.580 CZK	1.580 CZK
<b>P ísluženství (sou ástí balení)</b>	5426 ■	5423 ■	5503 ■	5503 ■
Cena za doobjednání	172 CZK	62 CZK	29 CZK	29 CZK

Poznámka: Délky > 1208 mm = délka x cena za metr

Délky < 1208 mm se počítají k nejbližší větší standardní délce

## 1.15 Těsnění pro posuvné dveře k dodatečné montáži

## Schall-Ex® Slide Applic

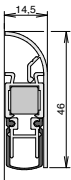
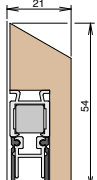
Typ	Schall-Ex® Slide Applic A			Schall-Ex® Slide Applic T
Spouštění	1stranné			1stranné
Šířka x výška	14,5 x 46 mm			21 x 54 mm
Délka min.-max.	235 - 1605 mm			235 - 1333 mm
Krácení standardní délky	125 mm			125 mm
Výsuv	11 mm			11 mm
Materiál těsnícího profilu	samozhášecí silikon			samozhášecí silikon
Nutná přítlačná destička	ano			ano
				
Barva povrchu	stříbrný elox (C-0)	bílá (RAL 9016)	bronzový elox (C-34)	dub přírodní
plus příplatek za barvu	-	-	-	-
<b>Standardní délka</b>	<b>1-717</b> ■	<b>1-810</b> ■	<b>1-811</b> ■	<b>1-718</b> ■
805 mm	1.486 CZK	1.530 CZK	1.530 CZK	1.793 CZK
930 mm	1.526 CZK	1.572 CZK	1.572 CZK	1.848 CZK
1055 mm	1.564 CZK	1.611 CZK	1.611 CZK	1.891 CZK
<b>Cena za metr</b>	1.564 CZK	1.611 CZK	1.611 CZK	1.891 CZK
<b>P ísluženství (sou ástí balení)</b>		5129 ■		5129 ■
Cena za doobjednání		40 CZK		40 CZK

Poznámka: Délky > 1055 mm = délka x cena za metr

Délky < 1055 mm se počítají k nejbližší větší standardní délce

Nejsou možné žádné speciální barvy.



## 1.16 Těsnící systémy pro posuvné dveře a pivotové dveře

## Rundumdicht Pivot-L15

Typ	Rundumdicht Pivot L-15 Set			
	Set Slide Magnet	Rolovací protikus na zárubeň	Schal-Ex® L-15/30 Pivot	
Spouštění	1stranné			
Spouštěč	rolovací			
Výsuv	12 mm			
Materiál těsnícího profilu	samozhášecí silikon			
Barva těsnění	šedá			
Materiál profilu	hliník			
Max. dodací délka podlah. těsnění	2000 mm			
Krácení standardní délky	125 mm			
Krácení magnetického těsnění	jakákoliv			
Fixní délka magnet. těsnění	2.500 mm	3.000 mm	2.500 mm	3.000 mm
Barva povrchu	stříbrný elox (C-0)		nerezový elox (C-31)	
<b>Standardní délka</b>	<b>1-1027</b> ■	<b>1-1028</b> ■	<b>1-1029</b> ■	<b>1-1030</b> ■
833 mm	11.988 CZK	12.540 CZK	12.563 CZK	13.230 CZK
958 mm	12.125 CZK	12.673 CZK	12.700 CZK	13.366 CZK
1083 mm	12.125 CZK	12.811 CZK	12.834 CZK	13.500 CZK
1208 mm	12.259 CZK	12.963 CZK	12.986 CZK	13.653 CZK
1333 mm	12.411 CZK	13.101 CZK	13.124 CZK	13.790 CZK
1500 mm	12.548 CZK	13.101 CZK	13.124 CZK	13.790 CZK
1750 mm	12.884 CZK	13.437 CZK	13.460 CZK	14.126 CZK
2000 mm	13.022 CZK	13.575 CZK	13.598 CZK	14.261 CZK
<b>P íslušenství (sou ástí balení)</b>	5817 ■			
Cena za doobjednání	5.893 CZK			

## Obsah setu

Popis	Množství v setu
Schal-Ex® L-15/30 Pivot	2 ks
Set Slide Magnet	1 pár
Příslušenství s protikusem	1 ks
Montážní návod	1 ks

## Schall-Ex® Pivot

Typ	Schall-Ex® L-15/30 WS Pivot
Výsuv	20 mm
<b>Standardní délka</b>	<b>1-946</b> ■
833 mm	2.462 CZK
958 mm	2.521 CZK
1083 mm	2.584 CZK
1208 mm	2.655 CZK
Cena za metr	2.584 CZK
<b>P íslušenství (sou ástí balení)</b>	5516 ■
Cena za doobjednání	48 CZK

Poznámka: Délky &gt; 1208 mm = délka x cena za metr

Délky &lt; 1208 mm se počítají k nejbližší větší standardní délce

## 1.16 Těsnící systémy pro posuvné dveře a pivotové dveře

### Rundumdicht UNI M-12

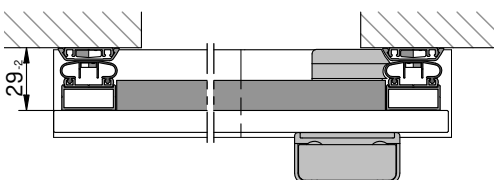
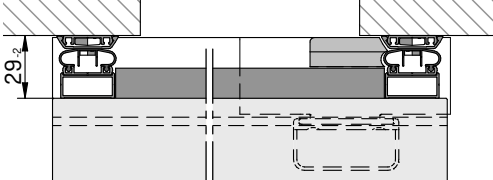
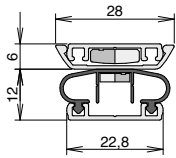
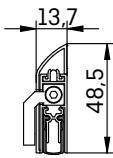
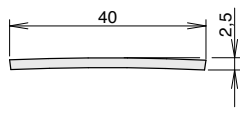
Typ	Rundumdicht Universal M-12 Set			
	 <p>Posuvné skleněné dveře</p>		 <p>Posuvné dřevěné dveře</p>	
	 <p>Set Slide Magnet</p>	 <p>Schal-Ex® Slide M-12 WS ZU-R/L</p>	 <p>Niroschwelle 135</p>	
Spouštění	1stranné			
Spouštěč	posuvný			
Výsuv	11 mm			
Materiál těsnícího profilu	samozhášecí silikon			
Barva těsnění	šedá			
Materiál profilu	hliník			
Min. dodací délka podlah. těsnění	450 mm			
Max. dodací délka podlah. těsnění	1500 mm			
Krácení podlahového těsnění	nelze krátit			
Krácení magnetického těsnění	libovolně			
Fixní délka magnet. těsnění	2.500 mm	3.000 mm	2.500 mm	3.000 mm
Barva povrchu	nerezový elox (C-31)		stříbrný elox (C-0)	
	<b>1-1013</b> ■	<b>1-1014</b> ■	<b>1-1015</b> ■	<b>1-1016</b> ■
1000 mm	15.334 CZK	16.607 CZK	13.649 CZK	14.634 CZK
1250 mm	15.950 CZK	17.224 CZK	14.094 CZK	15.080 CZK
1500 mm	16.544 CZK	17.817 CZK	14.583 CZK	15.572 CZK
<b>Příslušenství (součástí balení)</b>	5144 ■			
Cena za doobjednání	1.148 CZK			
<b>Poznámka</b>	Výsuvné prahy dodávány pouze v přesných délkách, magnetické těsnění lze libovolně krátit.			
<b>Obsah sady</b>				
Popis	Množství v setu			
Schal-Ex® Slide M-12 WS ZU-L	1 ks			
Schal-Ex® Slide M-12 WS ZU-R	1 ks			
Set Slide Magnet	1 ks			
Niroschwelle 135	1 ks			
Příslušenství	1 ks			
Montážní návod	1 ks			

## 1.16 Těsnící systémy pro posuvné dveře a pivotové dveře

## VHH M-12

Typ	VHH M-12 Set
Max. dodací délka podlah. těsnění	1958 mm
Krácení standardní délky	125 mm

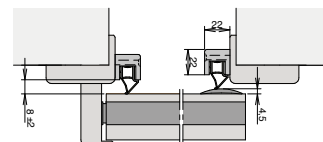
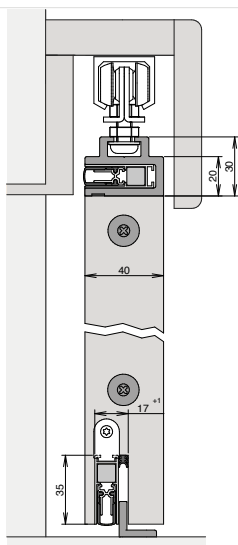

Standardní délka	1-839 ■
708 mm	4.626 CZK
833 mm	4.749 CZK
958 mm	4.957 CZK
1083 mm	4.972 CZK
1208 mm	5.105 CZK
<b>Cena za metr</b>	4.972 CZK
<b>P ísluženství (sou ástí balení)</b>	5106 ■
Cena za doobjednání	182 CZK

## Obsah sady

Popis	Množství v setu
Schall-Ex® Slide M-12 SLA	2 ks
Slide Adapter-12	1 ks
Vyrovňovací těsnění Slide 5	1 ks
Posuvné vedení podlahy Athmer	1 ks
Magnet	2 ks

## Slider-Adapter

Typ	Slider-Adapter 12
<b>Standardní délka</b>	<b>1-791 ■</b>
735 mm	1.326 CZK
860 mm	1.367 CZK
985 mm	1.391 CZK
1110 mm	1.441 CZK

**Poznámka:** Délky > 1.110 mm= délka x cena za metr

Délky < 1.110 mm se počítají k nejbližší větší standardní délce

## Volitelně

<b>Unitherm Slide 22/22 (bukové dřevo neošetřené)</b>	2.000 mm/ 2.500 mm	viz str. 49
<b>Aluschwelle 253</b>	2.000 mm/ 2.500 mm	viz str. 43

## 1.17 Těsnící systémy pro dodatečnou montáž

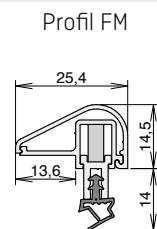
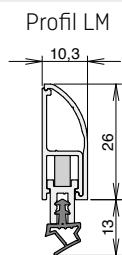

## 1.17 Těsnící systémy pro dodatečnou montáž

## Nadi® požární klapka

Typ	Nadi® LM K		Typ	Nadi® FM K	
Rozměry v mm	Art.-Nr.	Cena za kus	Rozměry v mm	Art.-Nr.	Cena za kus
650 krátitelné na 450	320321	1.494 CZK	650 krátitelné na 450	320318	1.494 CZK
950 krátitelné na 651	320323	2.245 CZK	950 krátitelné na 651	320334	2.245 CZK
1250 krátitelné na 951	320325	2.954 CZK	1250 krátitelné na 951	320335	2.954 CZK
1500 krátitelné na 1251	320327	3.544 CZK	1500 krátitelné na 1251	320336	3.544 CZK
1800 krátitelné na 1501	320329	4.253 CZK	1800 krátitelné na 1501	320337	4.253 CZK
2100 krátitelné na 1801	320330	4.962 CZK	2100 krátitelné na 1801	320338	4.962 CZK
2400 krátitelné na 2101	320331	5.671 CZK	2400 krátitelné na 2101	320339	5.671 CZK
2700 krátitelné na 2401	320332	6.380 CZK	2700 krátitelné na 2401	320340	6.380 CZK
3000 krátitelné na 2701	320333	7.088 CZK	3000 krátitelné na 2701	320341	7.088 CZK

**Poznámka:** Každé kat. č. obsahuje 2 profily stejné délky. Výšku a šířku objednávejte zvlášť.

## 1.17 Těsnící systémy pro dodatečnou montáž

## Nadi®

Typ	Nadi® LM 1křídle		Typ	Nadi® FM 1křídle	
Rozměry v mm	Art.-Nr.	Cena za kus	Rozměry v mm	Art.-Nr.	Cena za kus
V 2100 x Š650-950	320200	6.264 CZK	V 2100 x Š650-950	320235	6.264 CZK
V 2100 x Š951-1250	320201	6.587 CZK	V 2100 x Š951-1250	320236	6.587 CZK
V 2100 x Š1251-1500	320202	6.910 CZK	V 2100 x Š1251-1500	320237	6.910 CZK
V 2400 x Š650-950	320208	6.909 CZK	V 2400 x Š650-950	320238	6.909 CZK
V 2400 x Š951-1250	320209	7.123 CZK	V 2400 x Š951-1250	320239	7.123 CZK
V 2400 x Š1251-1500	320210	7.342 CZK	V 2400 x Š1251-1500	320240	7.342 CZK
V 2700 x Š650-950	320216	7.351 CZK	V 2700 x Š650-950	320241	7.351 CZK
V 2700 x Š951-1250	320217	7.640 CZK	V 2700 x Š951-1250	320242	7.640 CZK
V 2700 x Š1251-1500	320218	7.960 CZK	V 2700 x Š1251-1500	320243	7.960 CZK
V 3000 x Š650-950	320225	7.952 CZK	V 3000 x Š650-950	320244	7.952 CZK
V 3000 x Š951-1250	320226	8.249 CZK	V 3000 x Š951-1250	320245	8.249 CZK
V 3000 x Š1251-1500	320227	8.597 CZK	V 3000 x Š1251-1500	320246	8.597 CZK

**Poznámka:** Každé kat. číslo obsahuje všechny profily (2x výška, 1x šířka).

## 1.17 Těsnicí systémy pro dodatečnou montáž

Nadi® LM 2křídle			Nadi® FM 2křídle		
Typ	Art.-Nr.	Cena za kus	Typ	Art.-Nr.	Cena za kus
V 2100 x Š951-1250	320203	8.993 CZK	V 2100 x Š951-1250	320247	8.993 CZK
V 2100 x Š1251-1500	320204	9.280 CZK	V 2100 x Š1251-1500	320248	9.280 CZK
V 2100 x Š1501-1800	320205	9.591 CZK	V 2100 x Š1501-1800	320249	9.591 CZK
V 2100 x Š1801-2100	320206	9.958 CZK	V 2100 x Š1801-2100	320250	9.958 CZK
V 2100 x Š2101-2400	320207	10.251 CZK	V 2100 x Š2101-2400	320251	10.251 CZK
V 2100 x Š2401-2700	320316	10.566 CZK	V 2100 x Š2401-2700	320342	10.566 CZK
V 2400 x Š951-1250	320211	9.599 CZK	V 2400 x Š951-1250	320252	9.599 CZK
V 2400 x Š1251-1500	320212	9.897 CZK	V 2400 x Š1251-1500	320253	9.897 CZK
V 2400 x Š1501-1800	320213	10.255 CZK	V 2400 x Š1501-1800	320254	10.255 CZK
V 2400 x Š1801-2100	320214	10.568 CZK	V 2400 x Š1801-2100	320255	10.568 CZK
V 2400 x Š2101-2400	320215	10.897 CZK	V 2400 x Š2101-2400	320256	10.897 CZK
V 2400 x Š2401-2700	320317	11.222 CZK	V 2400 x Š2401-2700	320343	11.222 CZK
V 2700 x Š951-1250	320219	10.258 CZK	V 2700 x Š951-1250	320257	10.258 CZK
V 2700 x Š1251-1500	320220	10.578 CZK	V 2700 x Š1251-1500	320258	10.578 CZK
V 2700 x Š1501-1800	320221	10.941 CZK	V 2700 x Š1501-1800	320259	10.940 CZK
V 2700 x Š1801-2100	320222	11.288 CZK	V 2700 x Š1801-2100	320260	11.288 CZK
V 2700 x Š2101-2400	320223	11.606 CZK	V 2700 x Š2101-2400	320261	11.606 CZK
V 2700 x Š2401-2700	320224	11.955 CZK	V 2700 x Š2401-2700	320262	11.955 CZK
V 3000 x Š951-1250	320228	11.934 CZK	V 3000 x Š951-1250	320263	11.934 CZK
V 3000 x Š1251-1500	320229	11.289 CZK	V 3000 x Š1251-1500	320264	11.289 CZK
V 3000 x Š1501-1800	320230	11.630 CZK	V 3000 x Š1501-1800	320265	11.630 CZK
V 3000 x Š1801-2100	320231	11.984 CZK	V 3000 x Š1801-2100	320266	11.984 CZK
V 3000 x Š2101-2400	320232	12.308 CZK	V 3000 x Š2101-2400	320267	12.308 CZK
V 3000 x Š2401-2700	320233	12.638 CZK	V 3000 x Š2401-2700	320268	12.638 CZK
V 3000 x Š2701-3000	320234	12.992 CZK	V 3000 x Š2701-3000	320269	12.992 CZK

**Poznámka:** Každé kat. číslo obsahuje všechny profily (3x výška, 1x šířka).

## Volitelně

Speciální profil těsnění pro kompenzaci tolerance 14 mm

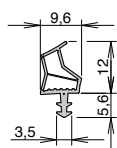

samozhášecí silikon, šedý, Art.Nr. 102, cena za metr

**261 CZK**

Schall-Ex® L-15 FS

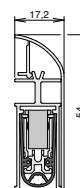

viz str. 18

## 1.18 Speciální řešení - Radiační ochrana

## Schall-Ex® radiační ochrana

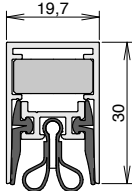
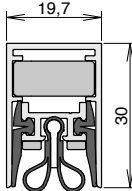
Typ	Schall-Ex® radiační ochrana WS		Schall-Ex® radiační ochrana WS BD	
	2stranné	1stranné	1stranné	2stranné
Spouštění	19.7 x 30 mm		19.7 x 30 mm	
Šířka x výška	19.7 x 30 mm		19.7 x 30 mm	
Délka min.-max.	708 - 1500 mm	220 - 2000 mm	220 - 2000 mm	708 - 1500 mm
Krácení standardní délky	125 mm		125 mm	
Výsuv	12 mm		12 mm	
Materiál těsnícího profilu	samozhášecí silikon, olověná pryž		samozhášecí silikon, olověná pryž	
Nutná přítlačná destička	ano		ano	
				
<b>Standardní délka</b>	<b>1-528</b> ■	<b>1-529</b> ■	<b>1-521</b> ■	<b>1-522</b> ■
708 mm	2.831 CZK		3.278 CZK	
833 mm	2.831 CZK		3.278 CZK	
958 mm	3.069 CZK		3.517 CZK	
1083 mm	3.293 CZK		3.741 CZK	
1208 mm	3.589 CZK		4.042 CZK	
<b>Cena za metr</b>	3.293 CZK		3.741 CZK	
<b>P ísluženství (sou ástí balení)</b>	5600 ■	5610 ■	5610 ■	5600 ■
Cena za doobjednání	57 CZK	48 CZK	48 CZK	57 CZK

Poznámka: Délky > 1208 mm = délka x cena za metr  
Délky < 1208 mm se počítají k nejbližší větší standardní délce

## 1.18 Speciální řešení - Radiační ochrana

## Schall-Ex® radiační ochrana

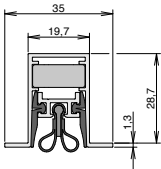
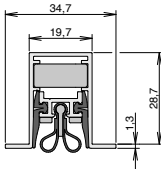
Typ	Schall-Ex® radiační ochrana OS		Schall-Ex® radiační ochrana OS BD	
	2stranné	1stranné	1stranné	2stranné
Spouštění	19.7 x 30 mm		19.7 x 30 mm	
Šířka x výška	19.7 x 30 mm		19.7 x 30 mm	
Délka min.-max.	708 - 1500 mm	220 - 2000 mm	220 - 2000 mm	708 - 1500 mm
Krácení standardní délky	125 mm		125 mm	
Výsuv	12 mm		12 mm	
Materiál těsnícího profilu	samozhášecí silikon, olověná pryž		samozhášecí silikon, olověná pryž	
Nutná přítlačná destička	ano		ano	
				
<b>Standardní délka</b>	<b>1-294</b> ■	<b>1-295</b> ■	<b>1-519</b> ■	<b>1-520</b> ■
708 mm	2.831 CZK		3.278 CZK	
833 mm	2.831 CZK		3.278 CZK	
958 mm	3.069 CZK		3.517 CZK	
1083 mm	3.293 CZK		3.741 CZK	
1208 mm	3.589 CZK		4.042 CZK	
<b>Cena za metr</b>	3.293 CZK		3.741 CZK	
<b>P ísluženství (sou ástí balení)</b>	5420 ■	5503 ■	5610 ■	5420 ■
Cena za doobjednání	40 CZK	29 CZK	48 CZK	40 CZK

Poznámka: Délky > 1208 mm = délka x cena za metr  
Délky < 1208 mm se počítají k nejbližší větší standardní délce

## 1.18 Speciální řešení - Radiační ochrana

## Schall-Ex® Slide radiální ochrana

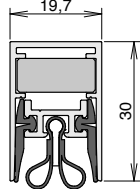
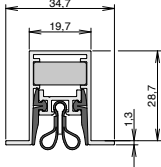
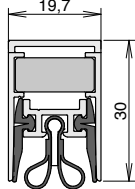
Typ	Schall-Ex® Slide radiální ochrana M-20 WS	Schall-Ex® Slide radiální ochrana M-20 OS	Schall-Ex® Slide & Lock radiální ochrana M-20 WS
Spouštění	1stranné	1stranné	1stranné
Šířka x výška	19.7 x 30 mm	19.7 x 30 mm	19.7 x 30 mm
Délka min.-max.	220 - 2000 mm	220 - 2000 mm	220 - 2000 mm
Krácení standardní délky	125 mm	125 mm	125 mm
Výsuv	12 mm	12 mm	12 mm
Materiál těsnícího profilu	samozhášecí silikon, olověná pryž	samozhášecí silikon, olověná pryž	samozhášecí silikon, olověná pryž
Nutná přítlačná destička	ano	ano	ano
			
<b>Standardní délka</b>	<b>1-557</b> ■	<b>1-554</b> ■	<b>1-551</b> ■
708 mm	3.010 CZK	3.010 CZK	3.325 CZK
833 mm	3.010 CZK	3.010 CZK	3.325 CZK
958 mm	3.249 CZK	3.249 CZK	3.562 CZK
1083 mm	3.472 CZK	3.472 CZK	3.786 CZK
1208 mm	3.770 CZK	3.770 CZK	4.059 CZK
<b>Cena za metr</b>	3.472 CZK	3.472 CZK	3.786 CZK
<b>P ísluženství (sou ástí balení)</b>	5114 ■	5111 ■	5103 ■
Cena za doobjednání	48 CZK	48 CZK	172 CZK

**Poznámka:** Délky > 1208 mm= délka x cena za metr

Délky < 1208 mm se počítají k nejbližší větší standardní délce

## 2. Náběhové těsnění

### 2.1 Náběhové těsnění

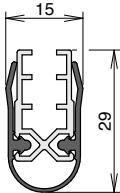
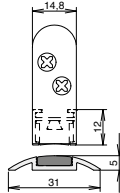
Typ	Magnetomat	
	Náběhové těsnění A -15	Magnetomat
Breite	15 mm	14.8 mm
Höhe	29 mm	12 mm
Délka min.-max.	220 - 1333 mm	50 - 1333 mm
Poznámka ke zkrácení	libovolně	libovolně
Materiál těsnícího profilu	samozhášecí silikon	magnetický pásek
Rozsah nastavení	15 mm	5 mm
		
<b>Standardní délka</b>	<b>1-372</b> ■	<b>1-167</b> ■
708 mm	722 CZK	1.354 CZK
833 mm	722 CZK	1.354 CZK
958 mm	762 CZK	1.390 CZK
1083 mm	803 CZK	1.421 CZK
1208 mm	864 CZK	1.460 CZK
<b>Cena za metr</b>	803 CZK	1.421 CZK
<b>P ísluženství (sou ástí balení)</b>	5512 ■	5800 ■

Poznámka: Délky > 1208 mm = délka x cena za metr

Délky < 1208 mm se počítají k nejbližší větší standardní délce

### 2.2 Těsnění prahu

#### Prahové těsnění

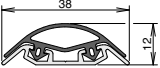
Typ	TS 88	
Šířka x výška	38 x 12 mm	
Délka min.-max.	50 - 2000 mm	
Poznámka ke zkrácení	libovolně	
Materiál těsnícího profilu	PVC	
		
Barva těsnění	šedá	černá
<b>Standardní délka</b>	<b>3-132</b> ■	<b>3-134</b> ■
1000 mm	365 CZK	365 CZK
2000 mm	847 CZK	729 CZK
<b>Cena za metr</b>	365 CZK	



## 3.1 Set Nullschwelle - práh s nulovou hodnotou

Comfort-Plan®

### Typ Set Nullschwelle Comfort-Plan® 78

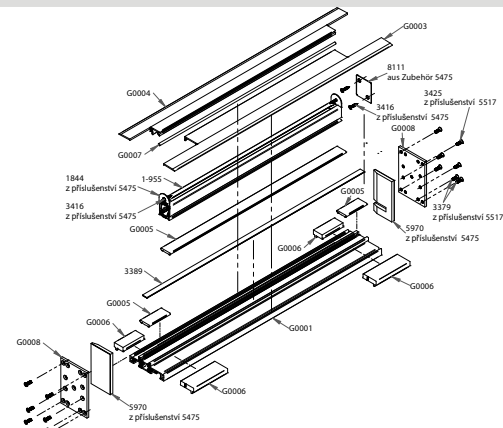
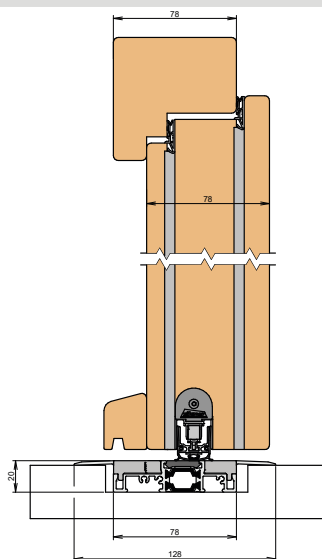

Set-kat. číslo	Práh (nevtaný )	Rainstop® L24/20 WS	Set-cena
3-278-1300-4 ■	1300 mm	1050 mm	7.378 CZK
3-278-1450-4 ■	1450 mm	1200 mm	7.828 CZK
3-278-1600-2 ■	1600 mm	1350 mm	8.317 CZK
3-278-1750-5 ■	1750 mm	1500 mm	8.843 CZK

Comfort-Plan®

### Typ Set Nullschwelle Comfort-Plan® 88

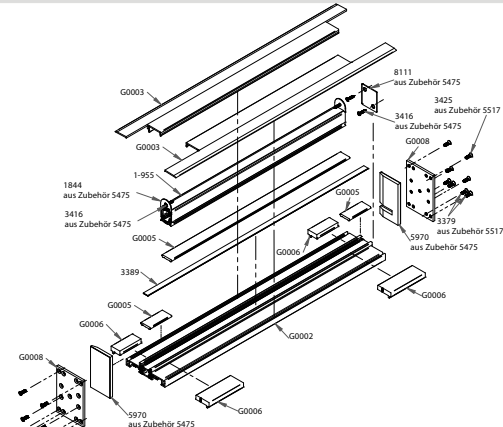
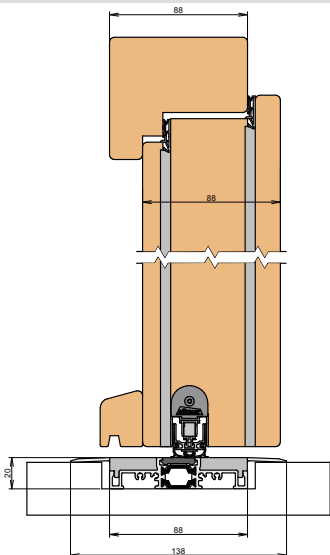

Set-Kat. číslo	Práh (nevtaný )	Rainstop® L24/20 WS	Set-cena
3-288-1300-6 ■	1300 mm	1050 mm	7.378 CZK
3-288-1450-4 ■	1450 mm	1200 mm	7.828 CZK
3-288-1600-2 ■	1600 mm	1350 mm	8.317 CZK
3-288-1750-5 ■	1750 mm	1500 mm	8.843 CZK

### 3.2 Prahy pro oddělení potěru

#### ETS

Typ	ETS-40 S	ETS-40 F	ETS-65 F
Geometrie drážky	bez drážky	normální drážka	dvojitá drážka
Tloušťka dveřního křídla	40 mm		65 mm
Délka max.	3000 mm		
<b>Standardní délka</b>	<b>3-143 ■</b>	<b>3-144 ■</b>	<b>3-145 ■</b>
715 mm		2.166 CZK	
840 mm		2.166 CZK	
965 mm		2.299 CZK	
1090 mm		2.433 CZK	
1215 mm		2.579 CZK	
Cena za metr		2.433 CZK	
<b>P íslušenství (sou ástí balení)</b>	5522 ■	5521 ■	5523 ■
Cena za doobjednání		351 CZK	

**Poznámka:** Délky > 1215 mm = délka x cena za metr  
Délky < 1215 mm se počítají k nejbližší větší standardní délce

Typ	Flachschwelle 52	Halbrundschwelle 52	Flachschwelle 40
Materiál profilu	plochý hliník	půlkulatý hliník	plochý hliník
Barva povrchu		stříbrný elox [C-0]	
Délka max.	3000 mm		
<b>Standardní délka</b>	<b>3-194 ■</b>	<b>3-197 ■</b>	<b>3-199 ■</b>
840 mm		353 CZK	
965 mm		355 CZK	
1090 mm		365 CZK	
1215 mm		384 CZK	
Cena za metr		365 CZK	

**Poznámka:** Délky > 1215 mm = délka x cena za metr  
Délky < 1215 mm se počítají k nejbližší větší standardní délce

## 3.3 Hliníkové prahy

## Aluschwelle

Typ	Aluschwelle 088		Aluschwelle 090		Aluschwelle 217		Aluschwelle 253	
Délka max.	3000 mm		3000 mm		3000 mm		3000 mm	
	<b>3-117</b> ■		<b>3-111</b> ■		<b>3-100</b> ■		<b>3-114</b> ■	
<b>Standardní délka</b>	vrtaný	nevrtaný	vrtaný	nevrtaný	vrtaný	nevrtaný	vrtaný	nevrtaný
840 mm	360 CZK	322 CZK	355 CZK	318 CZK	444 CZK	406 CZK	322 CZK	283 CZK
965 mm	372 CZK	324 CZK	382 CZK	334 CZK	489 CZK	442 CZK	349 CZK	300 CZK
1090 mm	391 CZK	334 CZK	420 CZK	363 CZK	541 CZK	484 CZK	382 CZK	324 CZK
1215 mm	412 CZK	354 CZK	467 CZK	410 CZK	603 CZK	545 CZK	430 CZK	372 CZK
<b>Cena za metr</b>	391 CZK	334 CZK	420 CZK	363 CZK	541 CZK	484 CZK	382 CZK	324 CZK
<b>P íslušenství (sou ástí balení)</b>	5300 ■		5300 ■		5300 ■		5300 ■	
Cena za doobjednání	27 CZK		27 CZK		27 CZK		27 CZK	
Vyražení	na vyžádání		na vyžádání		na vyžádání		na vyžádání	
Typ	Aluschwelle 277		Aluschwelle 278		Aluschwelle 308		Aluschwelle 496	
Délka max.	3000 mm		3000 mm		3000 mm		3000 mm	
	<b>3-104</b> ■		<b>3-108</b> ■		<b>3-120</b> ■		<b>3-152</b> ■	
<b>Standardní délka</b>	vrtaný	nevrtaný	vrtaný	nevrtaný	vrtaný	nevrtaný	vrtaný	nevrtaný
840 mm	444 CZK	406 CZK	444 CZK	406 CZK	355 CZK	318 CZK	518 CZK	443 CZK
965 mm	489 CZK	442 CZK	489 CZK	442 CZK	382 CZK	334 CZK	563 CZK	479 CZK
1090 mm	541 CZK	484 CZK	541 CZK	484 CZK	420 CZK	363 CZK	615 CZK	521 CZK
1215 mm	603 CZK	545 CZK	603 CZK	545 CZK	467 CZK	410 CZK	672 CZK	578 CZK
<b>Cena za metr</b>	541 CZK	484 CZK	541 CZK	484 CZK	420 CZK	363 CZK	615 CZK	521 CZK
<b>P íslušenství (sou ástí balení)</b>	5300 ■		5300 ■		5300 ■		5300 ■	
Cena za doobjednání	27 CZK		27 CZK		27 CZK		27 CZK	
Vyražení	na vyžádání		na vyžádání		na vyžádání		na vyžádání	

## 3.4 Nerezové prahy

## Niroschwelle

Typ	Niroschwelle 164		Niroschwelle 288		Niroschwelle 365		Niroschwelle 513	
Délka max.	3000 mm		3000 mm		3000 mm		3000 mm	
	<b>3-107</b> ■		<b>3-103</b> ■		<b>3-135</b> ■		<b>3-150</b> ■	
<b>Standardní délka</b>	vrtaný	nevrtaný	vrtaný	nevrtaný	vrtaný	nevrtaný	vrtaný	nevrtaný
840 mm	852 CZK	794 CZK	889 CZK	832 CZK	852 CZK	794 CZK	889 CZK	832 CZK
965 mm	944 CZK	873 CZK	997 CZK	926 CZK	944 CZK	873 CZK	997 CZK	926 CZK
1090 mm	1.035 CZK	950 CZK	1.121 CZK	1.035 CZK	1.035 CZK	950 CZK	1.121 CZK	1.035 CZK
1215 mm	1.140 CZK	1.054 CZK	1.269 CZK	1.182 CZK	1.140 CZK	1.054 CZK	1.269 CZK	1.182 CZK
<b>Cena za metr</b>	999 CZK	950 CZK	1.121 CZK	1.035 CZK	1.035 CZK	950 CZK	1.121 CZK	1.035 CZK
<b>P íslušenství (sou ástí balení)</b>	5304 ■		5304 ■		5304 ■		5304 ■	
Cena za doobjednání	53 CZK		53 CZK		53 CZK		53 CZK	
Vyražení*** - viz str. 44	na vyžádání		na vyžádání		na vyžádání		na vyžádání	

## Poznámka k objektovým prahům vyrobeným z hliníku **[3.3]** a nerezové oceli **[3.4]**

- / uvedené ceny se vztahují k minimálnímu odběru 250 m/platí při dohodnutém odběru
- / pevné délky se počítají na základě ceny za metr
- / balení = 50 ks/karton

### Informace o cenách pro Speciální délky

- délky > 1.215 mm: cena za metr x délka
- speciální délky < 1.215mm jsou počítány k nejbližší větší standardní délce
- \*\* délky > 2.000 mm: Vezměte prosím na vědomí náklady na dopravu, viz tabulka str.2

### \*\*\*Informace o ceně za vyražení dle požadavku zákazníka

- dodací lhůta cca 4 týdny
- vyražení standardu B = 15 mm a C = 25 mm (viz náčrt)
- vyražení dle požadků zákazníka za jednorázový příplatek, na vyžádání
- dodací lhůta u vyražení na vyžádání



## Příslušenství pro automatické těsnění dveří, náběhová těsnění a prahy

### Rozvora/zápusťná zástrč

	Rozvora		Zápusťná zástrč				
	TS-8/M6	TS-8/M10	TK-15/BXL	TK-20/B-SU	TK-15/T		
Připojení	M6	M10					
Průměr	8 mm						
Délka	1.187 mm	1.487 mm	1.217 mm	1.517 mm			
	1502-1187 ■	1502-1487 ■	1502-1217 ■	1502-1517 ■	1792 ■	1652-2 ■	1653 ■
<b>Cena za kus</b>	935 CZK	982 CZK	935 CZK	982 CZK	938 CZK	907 CZK	784 CZK

### Možnost přípravy pro rozvora/zápusťnou zástrč

### Příplatek

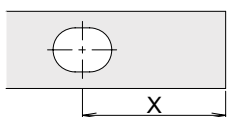

201 CZK

- / při objednávce uveďte rozměr X
- / vč. vodící desky tyče Art.-Nr. 5135

Schall Ex® L-15	Poznámka: min. délka pro verzi s otvorem pro rozvora = vzdálenost otvoru (X) + 272 mm
Schall Ex® Ultra	Poznámka: min. délka pro verzi s otvorem pro rozvora = vzdálenost otvoru (X) + 217 mm
Stadi	Poznámka: min. délka pro verzi s otvorem pro rozvora = vzdálenost otvoru (X) + 285 mm
Stadi L-20 und L-24	Poznámka: min. délka pro verzi s otvorem pro rozvora = vzdálenost otvoru (X) + 270 mm

## Příslušenství

## Protikus zástrče do podlahy

## Kluzné vedení na podlahu

Typ	Protikus zástrče do podlahy <b>BS-8</b>	Protikus zástrče do podlahy <b>BS-10</b>	Kluzné vedení na podlahu
Rozměr	45 x 90 x 25.2 mm		
Materiál	kryt nerez, těleso do podlahy zinkovaný tlakový odlitek pro tyčku rozvory 8 mm		vysoce kvalitní hladký plast
	pro tyčku rozvory 10 mm		
			
Art.-Nr.	<b>128</b> ■	<b>129</b> ■	<b>5106</b> ■
<b>Cena za kus</b>	1.165 CZK	1.165 CZK	182 CZK

## Rohové těsnění

## Rohové těsnění

## Distanční díly

## Magnet

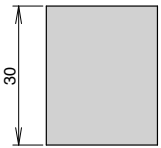
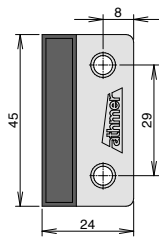
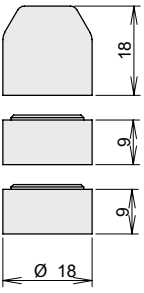
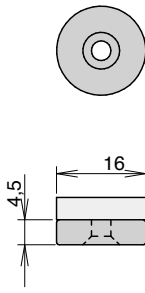
Typ	Těsnící polštářek	Příslušenství BS-24	Dorazový segmentový blok	Magnet s deskou pro upevnění
Rozměr	30 x 24 x 5 mm	24 x 45 x 0.8 mm		
Materiál	pěnový silikon	nerez/guma	plast	magnet
Upevnění	lepení	šroubování	šroubování	šroubování
				
Art.-Nr.	<b>1048</b> ■	<b>5133</b> ■	<b>5955</b> ■	<b>5118</b> ■
<b>Cena za kus</b>	69 CZK	163 CZK	70 CZK	134 CZK

## Náběhový sokl

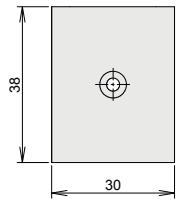
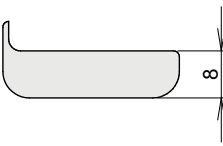
Typ	Náběhový sokl pro těsnění skleněných dveří	
	stříbrný elox [C-0]	nerezový elox [C-31]
		
Art.-Nr.	<b>5110</b> ■	<b>5811</b> ■
<b>Cena za kus</b>	326 CZK	326 CZK

## Příslušenství

## Přítlačné destičky

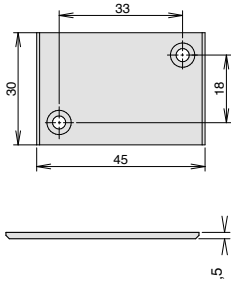
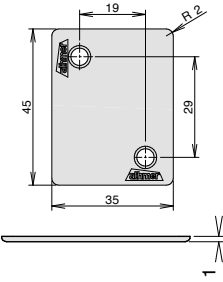
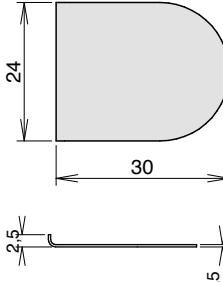
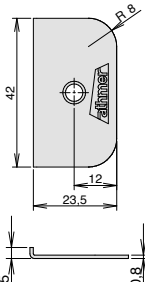
Typ	Přítlačná destička 8101	Přítlačná destička 243	Přítlačná destička 8106	Přítlačná destička 248
Rozměr	30 x 45 x 1.5 mm	45 x 35 x 1 mm	24 x 30 x 0.5 mm	42 x 2.5 x 0.8 mm
Materiál	ocel	zinkový tlakový odlitek	nerezová ocel	nerezová ocel
Upevnění	šroubování	šroubování	lepení	šroubování
				
Art.-Nr.	<b>8101</b> ■	<b>243</b> ■	<b>8106</b> ■	<b>248</b> ■
<b>Cena za kus</b>	23 CZK	45 CZK	65 CZK	65 CZK

## Příslušenství

## Přítlačné destičky

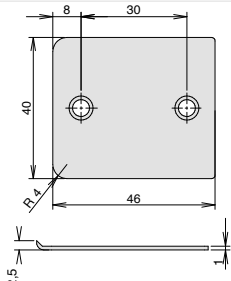
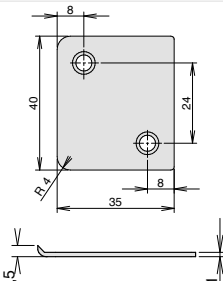
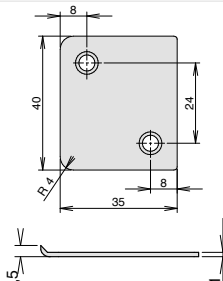
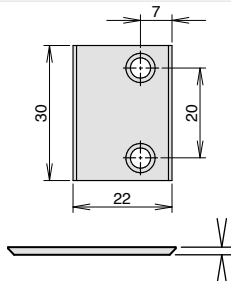
Typ	Přítlačná destička 8107	Přítlačná destička 8111	Přítlačná destička 8117	Přítlačná destička 8118
Rozměr	40 x 46 x 1 mm	40 x 35 x 1 mm	30 x 45 x 1 mm	30 x 22 x 1 mm
Materiál	kartáčovaná nerezová ocel	kartáčovaná nerezová ocel	nerezová ocel	nerezová ocel
Upevnění	šroubování	šroubování	šroubování	šroubování
				
Art.-Nr.	<b>8107</b> ■	<b>8111</b> ■	<b>8117</b> ■	<b>8118</b> ■
<b>Cena za kus</b>	75 CZK	75 CZK	65 CZK	65 CZK

## Příslušenství

## Přítlačné destičky

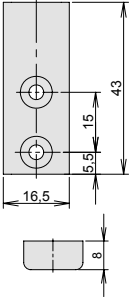
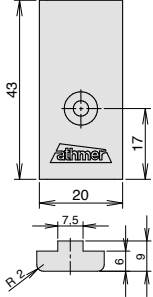
Typ	Přítlačná destička 1498	Přítlačná destička 1598
Rozměr	43 x 16.5 x 8 mm	43 x 20 x 9 mm
Materiál	plast	plast
Upevnění	šroubování	šroubování
		
Art.-Nr.	<b>1498</b> ■	<b>1598</b> ■
Cena/bal.	506 CZK	506 CZK

## Příslušenství

## Přítlačné destičky

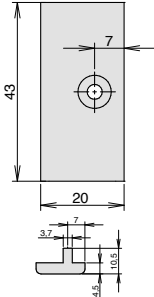
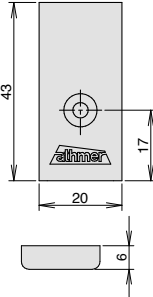
Typ	Přítlačná destička 1588	Přítlačná destička 1497
Rozměr	43 x 20 x 10.5 mm	43 x 20 x 6 mm
Materiál	plast	plast
Upevnění	šroubování	šroubování
		
Art.-Nr.	<b>1588</b> ■	<b>1497</b> ■
Cena/bal.	506 CZK	506 CZK

## 4. Kartáčová těsnění

### Skladová nabídka

Typ	FE 4.0			FA 25-6		AA 25-8
Materiál kartáče	PA černá			smíšené koňské žině		polyamid (PA)
Výška kartáče	12 mm	15 mm	20 mm	25 mm	30 mm	25 mm
<b>Standardní délka</b>	4-336 ■			4-310 ■		4-121 ■
1.000 mm	240 CZK	246 CZK	254 CZK	392 CZK	401 CZK	434 CZK
1.100 mm	263 CZK	-	-	428 CZK	-	-
1.250 mm	300 CZK	-	-	486 CZK	-	-
2.000 mm	479 CZK	492 CZK	509 CZK	778 CZK	801 CZK	868 CZK

### 4.1 Nirobros

### 4.2 Alubros

Typ	do drážky		pro přišroubování pod		pro našroubování	
	NE 4.0		AU 18-9		AA 25-8	
Materiál kartáče	polyamid (PA)	smíšené žině	polyamid (PA)	smíšené žině	polyamid (PA)	smíšené žině
Délka max.	2700 mm		2700 mm		2700 mm	
	<b>4-436 ■</b>	<b>4-440 ■</b>	<b>4-133 ■</b>	<b>4-134 ■</b>	<b>4-121 ■</b>	<b>4-122 ■</b>
<b>Výška kartáče</b>	Cena za metr		Cena za metr		Cena za metr	
15 mm	255 CZK		357 CZK		349 CZK	
20 mm	282 CZK		409 CZK		381 CZK	
40 mm	422 CZK		579 CZK		534 CZK	
60 mm	576 CZK		730 CZK		713 CZK	

### 4.3 Ferrobros

Typ	do drážky		přišroubování zespodu		našroubování ze strany		FA 40-9
	FE 4.0		FU 16-7		FA 25-6		
Materiál kartáče	polyamid (PA)	smíšené žině	polyamid (PA)	smíšené žině	polyamid (PA)	smíšené žině	polyamid (PA)
Délka max.	2700 mm		2700 mm		2700 mm		2700 mm
	<b>4-336 ■</b>	<b>4-340 ■</b>	<b>4-354 ■</b>	<b>4-358 ■</b>	<b>4-306 ■</b>	<b>4-310 ■</b>	<b>4-324 ■</b>
<b>Výška kartáče</b>	Cena za metr		Cena za metr		Cena za metr		Cena za metr
15 mm	246 CZK		367 CZK		376 CZK		-
20 mm	254 CZK		391 CZK		377 CZK		-
40 mm	314 CZK		473 CZK		436 CZK		662 CZK
60 mm	374 CZK		580 CZK		470 CZK		848 CZK

### 4.4 KU

### 4.5 Super

Typ	našroubování ze strany		samolepící	
	KU III bílá	KU III hnědá	Super bílá	Super hnědá
Materiál kartáče	polypropylen (PP)	polypropylen (PP)	smíšené žině	smíšené žině
Délka max.	2400 mm		1000 mm	1000 mm
	<b>332 ■</b>	<b>333 ■</b>	<b>33007 ■</b>	<b>33008 ■</b>
<b>Standardní délka</b>	332 ■		33007 ■	
1000 mm	130 CZK		557 CZK	
2100 mm	275 CZK		557 CZK	
2400 mm	313 CZK		557 CZK	



## 5. Celoobvodové těsnění

### 5.1 Unitherm

Typ	Unitherm FAS-20	Unitherm I	Unitherm II HG	Unitherm II HK	Unitherm XIII
Materiál	TPE/hliník	TPE/bukové dřevo	PVC/bukové dřevo	PVC/bukové dřevo	PVC/hliník
Barva těsnění	šedá	hnědá	transparentní	transparentní	transparentní
Délka	2100 mm	2100 mm	2100 mm	2100 mm	2100 mm
	<b>319204</b> ■	<b>319200</b> ■	<b>319000</b> ■	<b>319001</b> ■	<b>319080</b> ■
<b>Standardní délka</b>	563 CZK	346 CZK	367 CZK	300 CZK	357 CZK

### 5.2 Těsnicí profily pro dřevěné zárul

Typ	T-Dicht	F-Dicht	F-Dicht	Sili I	Sili II
Materiál	TPE	TPE	TPE	měkké PVC	měkké PVC
Barva těsnění	hnědá	hnědá	šedá	transparentní	transparentní
Délka	25 m	25 m	25 m	50 m	50 m
	<b>391105</b> ■	<b>190021</b> ■	<b>190022</b> ■	<b>150001</b> ■	<b>150002</b> ■
<b>Cena za kus</b>	1.264 CZK	908 CZK	908 CZK	1.813 CZK	1.297 CZK

### 5.3 Náhradní těsnění pro ocelové zárubně

Typ	ZD Universal	ZD Universal	ZD 370 235
Materiál	TPE	TPE	TPE
Barva těsnění	šedá	šedá	šedá
Délka	5 m	25 m	5 m
	<b>370300</b> ■	<b>371300</b> ■	<b>370235</b> ■
<b>Cena za kus</b>	480 CZK	1.646 CZK	446 CZK

### 5.4 Těsnění pro zárubně posuvných dveří

Typ	ZD Slide-12/12	Slide 5	Unitherm Slide 22/22	
Materiál	silikon	silikon	silikon/bukové dřevo	
Barva těsnění	šedá	šedá	šedá	
Délka	pevná délka	pevná délka	2000 mm	2500 mm
	<b>210</b> ■	<b>284</b> ■	<b>319050</b> ■	<b>319051</b> ■
<b>Cena za metr</b>	268 CZK	110 CZK	-	-
<b>Cena za kus</b>	-	-	995 CZK	1.303 CZK

## 6.1 Informace, poznámky a speciální barvy

### Přehled uzavíracích hran

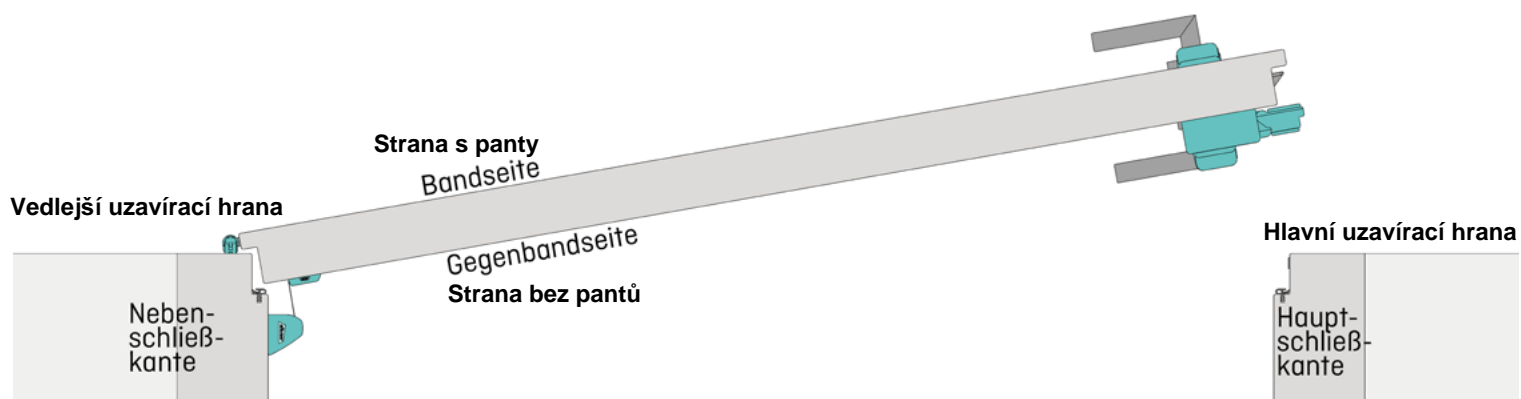

### Ochranné profily v setu a s přířezem zákazníka

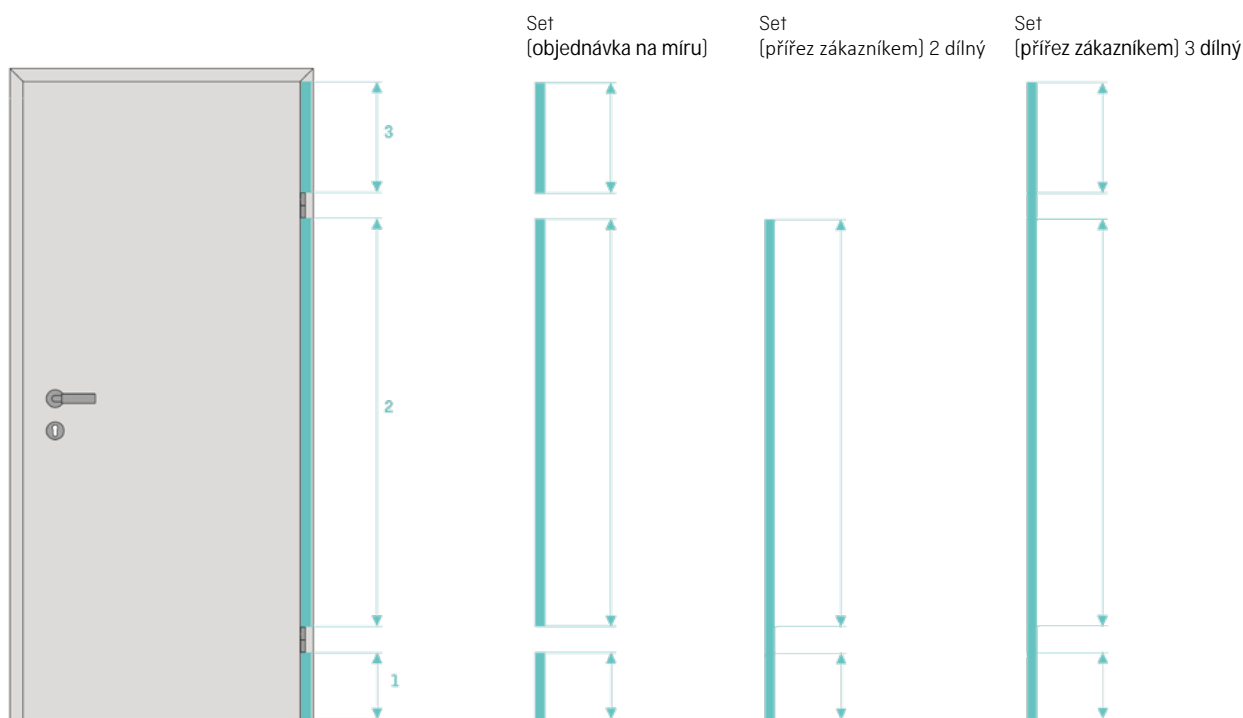

#### Set obsahuje

Délka 1 montáž pod spodním pantem  
 Délka 2 montáž mezi panty  
 Volitelně:  
 Délka 3 montáž nad horním pantem

Přířez zákazníkem 2 dílný: 5 klipsů  
 Přířez zákazníkem 3 dílný: 7 klipsů

## 6.1 Informace, poznámky a speciální barvy

### Ostatní povrchové úpravy - za příplatek

<b>Objasnění</b>	Na přání můžeme hliníkové profily práškově lakovat/eloxovat i v jiných barvách. Tím se mění cena a dodací lhůta.
<b>Barvy/povrchy</b>	Práškové lakování: barvy dle vzorníku RAL K1 Classic a DB Poskytnutí prášku od zákazníků volitelné Eloxované tóny dle EURAS Barvy/povrchové úpravy od všech výrobců na vyžádání
<b>Cena</b>	<b>Příplatek</b> (paušální sazba za barvu a objednávku od zákazníka netto) Práškové lakování lesklé: (barvy RAL dle karty K1 Classic začínající na 5,6,7,8,9; vzorník barev DB) 1.690 CZK Eloxování (dle Euras): na vyžádání  <b>Cena za kus</b> pro ochranu prstů pro práškové lakování a eloxování: stejné jako u speciální barvy RAL/Euras všechny ostatní barvy/povrchové úpravy na vyžádání
<b>Dodací lhůta:</b>	na vyžádání

### Eloxované tóny EURAS

C-0	přírodní barva (stříbrný elox)	Možné barevné odchylky
C-31	lehce bronzová barva (nerezový elox)	
C-32	světle bronzová barva	
C-33	středně bronzová barva	
C-34	tmavě bronzová barva (tmavě bronzový elox)	
C-35	černá	

PG = předem chemicky ošetřeno

### Příplatky za barevné krycí tkaniny

Barva krycí tkaniny	Art.Nr.	Cena standardní délky	Cena za metr
žlutá-černá	2123	220 CZK	220 CZK
bordó-černá	2124		
modrá-černá	2125		
zelená-černá	2126		
bílá-černá	2122		
černá	2109	bez příplatku	
černá XL	2112		
w-proof	2113		
w-proof XL	2114		

Příklad: (cena za metr + 220 CZK) x délka

### Poznámky/příplatky/služby

<b>Zakázkové délky</b>	Délky > 2.000 mm: Vezměte prosím na vědomí náklady na dopravu, viz tabulka str.2  Délky < 1.000 mm: cena za metr = cena za kus Délky < 1.000 mm: cena za metr x délka
<b>Standardní délka</b>	pro standardní dveře podle DIN 18101 s výškou 2000 (1.925 mm) a šířkou 2125 (2.050 mm). pro elektricky ovládané dveře EN 16005 v délkách 2.000 mm / 2.015 mm a 2.500 mm
<b>Provedení pro vstupní dveře</b>	2-stupňové provedení pro vstupní dveře a balení na vyžádání
<b>Krácení</b>	Ochranu prstů s roletkou nelze zkrátit

## 6.2 Fingerschutz - vnitřní strana

## NR-32 UniSafe® pro interiérové dveře

Typ	NR-32 UniSafe®				
Standardní délka	1.925 mm, 2.000 mm, 2.050 mm, 2.500 mm				
Délka min.-max.	325 - 3000 mm				
Poznámka ke zkrácení	nelze krátit				
K dodání pevné délky	ano				
Délka vytažení	260 mm				
Materiál krycí tkaniny	syntetické vlákno, ohnivzdorné, omyvatelné, stálobarevné, možnost barevného provedení, černá				
Barva povrchu	stříbrný elox (C-0)	antracit (RAL 7016)	bílá (RAL 9016)	nerezový elox (C-31)	speciální RAL nebo EURAS
<b>Standardní délka</b>	<b>5-901</b>	<b>5-904</b>	<b>5-909</b>	<b>5-985</b>	<b>5-999</b>
1925 mm	■ 3.983 CZK	■ 3.983 CZK	■ 3.983 CZK	■ 4.450 CZK	■ 4.450 CZK
2000 mm	■ 4.253 CZK	■ 4.253 CZK	■ 4.253 CZK	■ 4.911 CZK	■ 4.911 CZK
2050 mm	■ 4.360 CZK	■ 4.360 CZK	■ 4.360 CZK	■ 5.159 CZK	■ 5.159 CZK
2500 mm	■ 5.317 CZK	■ 5.317 CZK	■ 5.317 CZK	■ 6.139 CZK	■ 6.139 CZK
<b>Cena za metr</b>	■ 2.774 CZK	■ 2.774 CZK	■ 2.774 CZK	■ 3.143 CZK	■ 3.143 CZK

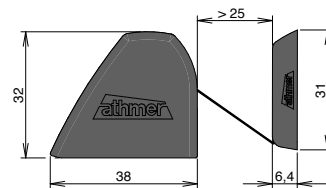

Typ	NR-32 UniSafe® XL				
Délka vytažení	320 mm				
Barva povrchu	stříbrný elox (C-0)	antracit (RAL 7016)	bílá (RAL 9016)	nerezový elox (C-31)	speciální RAL nebo EURAS
<b>Standardní délka</b>	<b>5-901</b>	<b>5-904</b>	<b>5-909</b>	<b>5-985</b>	<b>5-999</b>
1925 mm	■ 4.978 CZK	■ 4.978 CZK	■ 4.978 CZK	■ 5.481 CZK	■ 5.481 CZK
2000 mm	■ 5.317 CZK	■ 5.317 CZK	■ 5.317 CZK	■ 6.139 CZK	■ 6.139 CZK
2050 mm	■ 5.450 CZK	■ 5.450 CZK	■ 5.450 CZK	■ 6.449 CZK	■ 6.449 CZK
2500 mm	■ 6.646 CZK	■ 6.646 CZK	■ 6.646 CZK	■ na vyžádání	■ na vyžádání
<b>Cena za metr</b>	■ 3.467 CZK	■ 3.467 CZK	■ 3.467 CZK	■ 3.871 CZK	■ 3.871 CZK

## 6.2 Fingerschutz - vnitřní strana

## NR-32 UniSafe® w-proof pro venkovní dveře

Typ	NR-32 UniSafe® w-proof				
Standardní délka	1.925 mm, 2.000 mm, 2.050 mm, 2.500 mm				
Délka min.-max.	325 - 3000 mm				
Poznámka ke zkrácení	nelze krátit				
K dodání pevné délky	ano				
Délka vytažení	260 mm				
Materiál krycí tkaniny	syntetické vlákno, ohnivzdorné, omyvatelné, stálobarevné, pro venkovní použití, antracit				
Barva povrchu	stříbrný elox (C-0)	antracit (RAL 7016)	bílá (RAL 9016)	nerezový elox (C-31)	speciální RAL nebo EURAS
<b>Standardní délka</b>	<b>5-901</b>	<b>5-904</b>	<b>5-909</b>	<b>5-985</b>	<b>5-999</b>
1925 mm	■ 4.571 CZK	■ 4.571 CZK	■ 4.571 CZK	■ 5.107 CZK	■ 5.107 CZK
2000 mm	■ 5.785 CZK	■ 5.785 CZK	■ 5.785 CZK	■ 6.464 CZK	■ 6.464 CZK
2050 mm	■ 5.930 CZK	■ 5.930 CZK	■ 5.930 CZK	■ 6.626 CZK	■ 6.626 CZK
2500 mm	■ na vyžádání	■ na vyžádání	■ na vyžádání	■ na vyžádání	■ na vyžádání
<b>Cena za metr</b>	■ 3.184 CZK	■ 3.184 CZK	■ 3.184 CZK	■ 3.557 CZK	■ 3.557 CZK

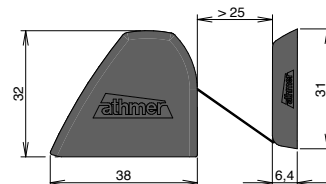

Typ	NR-32 UniSafe® w-proof XL				
Délka vytažení	320 mm				
Barva povrchu	stříbrný elox (C-0)	antracit (RAL 7016)	bílá (RAL 9016)	nerezový elox (C-31)	speciální RAL nebo EURAS
<b>Standardní délka</b>	<b>5-901</b>	<b>5-904</b>	<b>5-909</b>	<b>5-985</b>	<b>5-999</b>
1925 mm	■ 5.574 CZK	■ 5.574 CZK	■ 5.574 CZK	■ 6.136 CZK	■ 6.136 CZK
2000 mm	■ na vyžádání	■ na vyžádání	■ na vyžádání	■ na vyžádání	■ na vyžádání
2050 mm	■ na vyžádání	■ na vyžádání	■ na vyžádání	■ na vyžádání	■ na vyžádání
2500 mm	■ na vyžádání	■ na vyžádání	■ na vyžádání	■ na vyžádání	■ na vyžádání
<b>Cena za metr</b>	■ 3.883 CZK	■ 3.883 CZK	■ 3.883 CZK	■ 4.274 CZK	■ 4.274 CZK

## 6.2 Fingerschutz - vnitřní strana

## NR-24 Smart pro interiérové dveře

Typ	NR-24 Smart			
Standardní délka	1.925 mm, 2.050 mm			
Poznámka ke zkrácení	nelze krátit			
K dodání pevné délky	ne			
Délka vytažení	260 mm			
Materiál krycí tkaniny	syntetické vlákno, ohnivzdorné, omyvatelné, stálobarevné, černá			
Barva povrchu	stříbrný elox [C-0]		bílá [RAL 9016]	
<b>Standardní délka</b>	<b>5-401</b>		<b>5-402</b>	
1925 mm	■	3.483 CZK	■	3.831 CZK
2050 mm	■	3.709 CZK	■	4.080 CZK

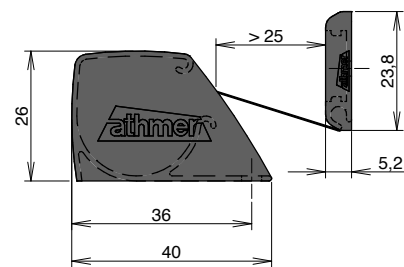

## 6.2 Fingerschutz - vnitřní strana

## NR-25 pro interiérové dveře

Typ	NR-25				
Standardní délka	1.925 mm, 2.015 mm				
Délka min.-max.	325 - 2500 mm				
Poznámka ke zkrácení	nelze krátit				
K dodání pevné délky	ano				
Délka vytažení	260 mm				
Materiál krycí tkaniny	syntetické vlákno, ohnivzdorné, omyvatelné, stálobarevné, černá				
Barva povrchu	stříbrný elox [C-0]	antracit [RAL 7016]	bílá [RAL 9016]	nerezový elox [C-31]	speciální RAL nebo EURAS
<b>Standardní délka</b>	<b>5-101</b>	<b>5-104</b>	<b>5-109</b>	<b>5-185</b>	<b>5-499</b>
1925 mm	■ 3.584 CZK	■ 4.026 CZK	■ 4.026 CZK	■ 4.026 CZK	■ 4.026 CZK
2015 mm	■ 3.848 CZK	■ 4.296 CZK	■ 4.296 CZK	■ 4.296 CZK	■ 4.296 CZK
<b>Cena za metr</b>	■ 2.514 CZK	■ 2.805 CZK	■ 2.805 CZK	■ 2.805 CZK	■ 2.805 CZK

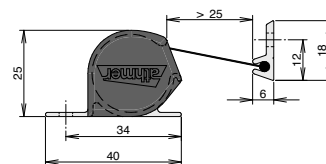

## 6.2 Fingerschutz - vnitřní strana

## NR-26 w-proof pro venkovní dveře

Typ	NR-26 w-proof				
Standardní délka	1.925 mm, 2.015 mm				
Délka min.-max.	325 - 2500 mm				
Poznámka ke zkrácení	nelze krátit				
K dodání pevné délky	ano				
Délka vytažení	260 mm				
Materiál krycí tkaniny	syntetické vlákno, ohnivzdorné, omyvatelné, stálobarevné, pro venkovní použití, antracit				
Barva povrchu	stříbrný elox [C-0]	antracit [RAL 7016]	bílá [RAL 9016]	nerezový elox [C-31]	speciální RAL nebo EURAS
<b>Standardní délka</b>	<b>5-701</b>	<b>5-704</b>	<b>5-709</b>	<b>5-785</b>	<b>5-799</b>
1925 mm	■ 4.613 CZK	■ 5.136 CZK	■ 5.136 CZK	■ 5.136 CZK	■ 5.136 CZK
2015 mm	■ 5.839 CZK	■ 6.420 CZK	■ 6.420 CZK	■ 6.420 CZK	■ 6.420 CZK
<b>Cena za metr</b>	■ 3.213 CZK	■ 3.578 CZK	■ 3.578 CZK	■ 3.578 CZK	■ 3.578 CZK
Typ	NR-26 w-proof XL				
Délka vytažení	320 mm				
Barva povrchu	stříbrný elox [C-0]	antracit [RAL 7016]	bílá [RAL 9016]	nerezový elox [C-31]	speciální RAL nebo EURAS
<b>Standardní délka</b>	<b>5-701</b>	<b>5-704</b>	<b>5-709</b>	<b>5-785</b>	<b>5-799</b>
1925 mm	■ 5.626 CZK	■ 6.171 CZK	■ 6.171 CZK	■ 6.171 CZK	■ 6.171 CZK
2015 mm	■ na vyžádání	■ na vyžádání	■ na vyžádání	■ na vyžádání	■ na vyžádání
<b>Cena za metr</b>	■ 4.028 CZK	■ 4.418 CZK	■ 4.418 CZK	■ 4.418 CZK	■ 4.418 CZK

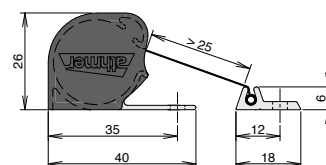

## 6.2 Fingerschutz - vnitřní strana

## NR-30 pro interiérové dveře

Typ	NR-30				
Standardní délka	1.925 mm, 2.015 mm				
Délka min.-max.	325 - 2500 mm				
Poznámka ke zkrácení	nelze krátit				
K dodání pevné délky	ano				
Délka vytažení	260 mm				
Materiál krycí tkaniny	syntetické vlákno, ohnivzdorné, omyvatelné, stálobarevné, možnost barevného provedení, černá				
Barva povrchu	stříbrný elox (C-0)	antracit (RAL 7016)	bílá (RAL 9016)	nerezový elox (C-31)	speciální RAL nebo EURAS
<b>Standardní délka</b>	<b>5-801</b>	<b>5-804</b>	<b>5-809</b>	<b>5-885</b>	<b>5-899</b>
1925 mm	■ 3.983 CZK	■ 4.450 CZK	■ 4.450 CZK	■ 4.450 CZK	■ 4.450 CZK
2015 mm	■ 4.653 CZK	■ 5.181 CZK	■ 5.181 CZK	■ 5.181 CZK	■ 5.181 CZK
<b>Cena za metr</b>	■ 2.774 CZK	■ 3.143 CZK	■ 3.143 CZK	■ 3.143 CZK	■ 3.143 CZK
<b>Typ</b>	<b>NR-30 XL</b>				
Délka vytažení	320 mm				
Barva povrchu	stříbrný elox (C-0)	antracit (RAL 7016)	bílá (RAL 9016)	nerezový elox (C-31)	speciální RAL nebo EURAS
<b>Standardní délka</b>	<b>5-801</b>	<b>5-804</b>	<b>5-809</b>	<b>5-885</b>	<b>5-899</b>
1925 mm	■ 4.978 CZK	■ 5.481 CZK	■ 5.481 CZK	■ 5.481 CZK	■ 5.481 CZK
2015 mm	■ 5.317 CZK	■ 6.139 CZK	■ 6.139 CZK	■ 6.139 CZK	■ 6.139 CZK
<b>Cena za metr</b>	■ 3.467 CZK	■ 3.871 CZK	■ 3.871 CZK	■ 3.871 CZK	■ 3.871 CZK

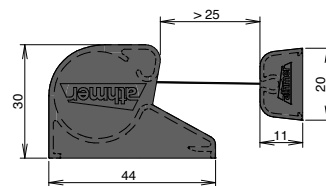

Příslušenství	Art.-Nr.	Cena za kus
Multi Construction vrták 3x70	5127 ■	399 CZK
Montážní šablona NR-30	5800 ■	452 CZK
NR-30 klip	5825-1 ■	174 CZK



## 6.2 Fingerschutz - vnitřní strana

## NA-7 pro interiérové dveře

Typ	NA-7	
Standardní délka	1.943 mm	
Délka min.*-max.	90 - 2500 mm	
Poznámka ke zkrácení	libovolně	
K dodání pevné délky	ano	
Délka vytažení	125 mm	
Materiál krycí tkaniny	plast, omyvatelný, šedá	
Poznámka	Ideální v kombinaci s omezovačem otevření dveří	
Barva povrchu	stříbrný elox (C-0)	bílá (RAL 9016)
<b>Standardní délka</b>	<b>5-501</b>	<b>5-528</b>
1943 mm	■ 3.284 CZK	■ 3.764 CZK
<b>Cena za metr</b>	■ 2.304 CZK	■ 2.648 CZK

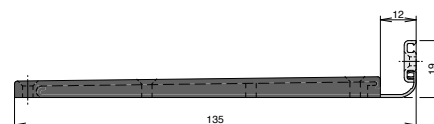

## 6.3 Fingerschutz pro skleněné dveře

## NR-32 UniSafe® skleněné dveře

Typ	NR-32 UniSafe®			
Standardní délka	1.950 mm			
Délka min.-max.	325 - 3000 mm			
Poznámka ke zkrácení	nelze krátit			
K dodání pevné délky	ano			
Délka vytažení	260 mm			
Materiál krycí tkaniny	syntetické vlákno, ohnivzdorné, omyvatelné, stálobarevné, možnost barevného provedení			
Barva povrchu	stříbrný elox (C-0)	bílá (RAL 9016)	nerezový elox (C-31)	speciální RAL nebo EURAS
<b>Standardní délka</b>	<b>5-910</b>	<b>5-919</b>	<b>5-918</b>	<b>5-915</b>
1950 mm	■ 4.570 CZK	■ 4.570 CZK	■ 4.570 CZK	■ 5.102 CZK
<b>Cena za metr</b>	■ 3.037 CZK	■ 3.037 CZK	■ 3.037 CZK	■ 3.390 CZK

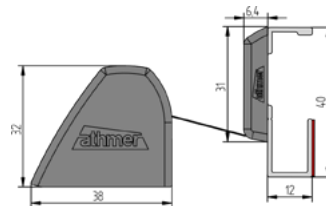

## Ochrana skleněných dveří na straně pantu

Typ	BSG 1		
Standardní délka	1.972 mm		
Délka min.-max.	90 - 3000 mm		
Poznámka ke zkrácení	libovolně		
Zakázková délka	ano		
Typ pantů	Studio Office, Junior Office, VXG 7990 falcové, VG falcové		
Hloubka drážky	24 - 28 mm		
Barva povrchu	stříbrný elox (C-0)	bílá (RAL 9016)	nerezový elox (C-31)
<b>Standardní délka</b>	<b>5-404</b>	<b>5-408</b>	<b>5-406</b>
1972 mm	■ 2.172 CZK	■ 2.389 CZK	■ 2.389 CZK
<b>Cena za metr</b>	■ 1.102 CZK	■ 1.211 CZK	■ 1.211 CZK

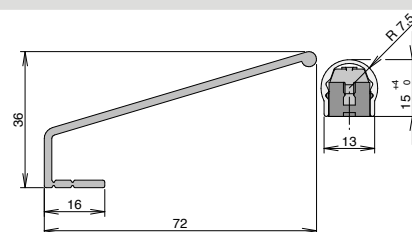

Typ	BSG 2		
Standardní délka	1.972 mm		
Délka min.-max.	90 - 3000 mm		
Poznámka ke zkrácení	libovolně		
Zakázková délka	ano		
Typ pantů	Studio Office, Junior Office, VXG 7990 falcové, VG falcové		
Hloubka drážky	40 - 44 mm		
Barva povrchu	stříbrný elox (C-0)	bílá (RAL 9016)	nerezový elox (C-31)
<b>Standardní délka</b>	<b>5-405</b>	<b>5-409</b>	<b>5-407</b>
1972 mm	■ 2.172 CZK	■ 2.389 CZK	■ 2.389 CZK
<b>Cena za metr</b>	■ 1.102 CZK	■ 1.211 CZK	■ 1.211 CZK

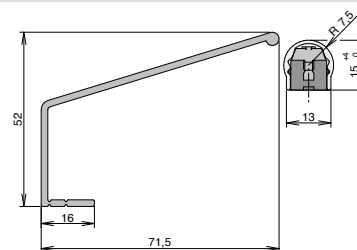

## Speciální řešení pro skleněné dveře - na vyžádání

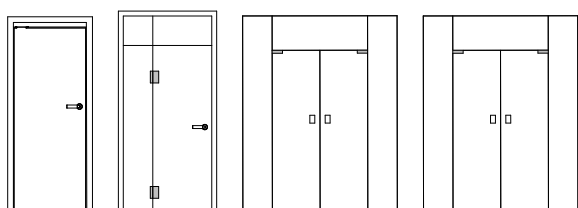

## 6.4 Fingerschutz - ochranný profil na straně pantů

## BU-K+ pro dřevěné dveře s polodrážkou

Typ	BU-16K*			
Barva povrchu	stříbrný elox [C-0]	bílá [RAL 9016]	nerezový elox [C-31]	speciální RAL nebo EURAS
<b>Set (přířez zákazníkem)</b>	<b>5-310</b>	<b>5-311</b>	<b>5-312</b>	<b>5-313</b>
1755 mm	■ 1.028 CZK	■ 1.157 CZK	■ 1.157 CZK	■ 1.157 CZK
1980 mm	■ 1.146 CZK	■ 1.289 CZK	■ 1.289 CZK	■ 1.289 CZK
<b>Cena za metr</b>	■ 588 CZK	■ 661 CZK	■ 661 CZK	■ 661 CZK
<b>Set-cena za metr</b>	■ 711 CZK	■ 799 CZK	■ 799 CZK	■ 799 CZK

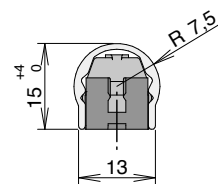

Typ	BU-18K*			
Barva povrchu	stříbrný elox [C-0]	bílá [RAL 9016]	nerezový elox [C-31]	speciální RAL nebo EURAS
<b>Set (přířez zákazníkem)</b>	<b>5-320</b>	<b>5-321</b>	<b>5-322</b>	<b>5-323</b>
1755 mm	■ 1.068 CZK	■ 1.192 CZK	■ 1.192 CZK	■ 1.192 CZK
1980 mm	■ 1.190 CZK	■ 1.329 CZK	■ 1.329 CZK	■ 1.329 CZK
<b>Cena za metr</b>	■ 611 CZK	■ 682 CZK	■ 682 CZK	■ 682 CZK
<b>Set-cena za metr</b>	■ 732 CZK	■ 818 CZK	■ 818 CZK	■ 818 CZK

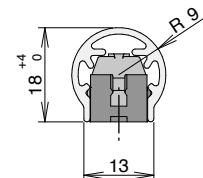

Typ	BU-20K*			
Barva povrchu	stříbrný elox [C-0]	bílá [RAL 9016]	nerezový elox [C-31]	speciální RAL nebo EURAS
<b>Set (přířez zákazníkem)</b>	<b>5-330</b>	<b>5-331</b>	<b>5-332</b>	<b>5-333</b>
1755 mm	■ 1.121 CZK	■ 1.301 CZK	■ 1.301 CZK	■ 1.301 CZK
1980 mm	■ 1.249 CZK	■ 1.450 CZK	■ 1.450 CZK	■ 1.450 CZK
<b>Cena za metr</b>	■ 640 CZK	■ 744 CZK	■ 744 CZK	■ 744 CZK
<b>Set-cena za metr</b>	■ 774 CZK	■ 899 CZK	■ 899 CZK	■ 899 CZK

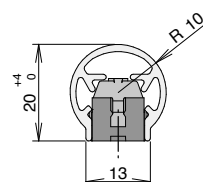

Typ	BU-22K*			
Barva povrchu	stříbrný elox [C-0]	bílá [RAL 9016]	nerezový elox [C-31]	speciální RAL nebo EURAS
<b>Set (přířez zákazníkem)</b>	<b>5-340</b>	<b>5-341</b>	<b>5-343</b>	<b>5-344</b>
1755 mm	■ 1.245 CZK	■ 1.441 CZK	■ 1.441 CZK	■ 1.441 CZK
1980 mm	■ 1.388 CZK	■ 1.605 CZK	■ 1.605 CZK	■ 1.605 CZK
<b>Cena za metr</b>	■ 712 CZK	■ 823 CZK	■ 823 CZK	■ 823 CZK
<b>Set-cena za metr</b>	■ 860 CZK	■ 995 CZK	■ 995 CZK	■ 995 CZK

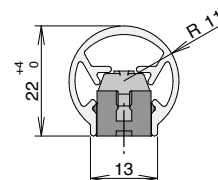

Typ	BU-24K*			
Barva povrchu	stříbrný elox [C-0]	bílá [RAL 9016]	nerezový elox [C-31]	speciální RAL nebo EURAS
<b>Set (přířez zákazníkem)</b>	<b>5-350</b>	<b>5-351</b>	<b>5-353</b>	<b>5-348</b>
1755 mm	■ 1.371 CZK	■ 1.585 CZK	■ 1.585 CZK	■ 1.585 CZK
1980 mm	■ 1.527 CZK	■ 1.765 CZK	■ 1.765 CZK	■ 1.765 CZK
<b>Cena za metr</b>	■ 783 CZK	■ 906 CZK	■ 906 CZK	■ 906 CZK
<b>Set-cena za metr</b>	■ 946 CZK	■ 1.094 CZK	■ 1.094 CZK	■ 1.094 CZK

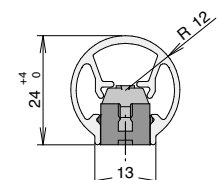

## Klipsové stavitelné úchytky na profily BU-K+

Příslušenství	Art.-Nr.	Cena za kus
pro BU-K+ (5 úchytek)	5836 ■	120 CZK
pro BU-K+ (7 úchytek)	5837 ■	182 CZK



## 6.4 Fingerschutz - ochranný profil na straně pantů

## BD pro bezfalcové dřevěné dveře s výřezem pro podlahové těsnění

Typ	BD-18			
Barva povrchu	stříbrný elox (C-0)	nerezový elox (C-31)	bílá (RAL 9016)	speciální RAL nebo EURAS
<b>Set (přířez zákazníkem)</b>	<b>5-449</b>	<b>5-450</b>	<b>5-451</b>	<b>5-459</b>
1750 mm	■ 1.182 CZK	■ 1.366 CZK	■ 1.366 CZK	■ 1.366 CZK
1950 mm	■ 1.317 CZK	■ 1.522 CZK	■ 1.522 CZK	■ 1.522 CZK
<b>Cena za metr</b>	■ 675 CZK	■ 781 CZK	■ 781 CZK	■ 781 CZK
<b>Set-cena za metr</b>	■ 809 CZK	■ 935 CZK	■ 935 CZK	■ 935 CZK

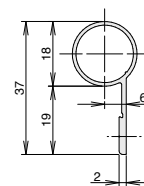

Typ	BD-20			
Barva povrchu	stříbrný elox (C-0)	nerezový elox (C-31)	speciální RAL nebo EURAS	bílá (RAL 9016)
<b>Set (přířez zákazníkem)</b>	<b>5-261</b>	<b>5-262</b>	<b>5-269</b>	<b>5-263</b>
1750 mm	■ 1.182 CZK	■ 1.366 CZK	■ 1.366 CZK	■ 1.366 CZK
1950 mm	■ 1.317 CZK	■ 1.522 CZK	■ 1.522 CZK	■ 1.522 CZK
<b>Cena za metr</b>	■ 675 CZK	■ 781 CZK	■ 781 CZK	■ 781 CZK
<b>Set-cena za metr</b>	■ 809 CZK	■ 935 CZK	■ 935 CZK	■ 935 CZK

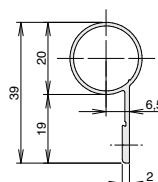

Typ	BD-23			
Barva povrchu	stříbrný elox (C-0)	bílá (RAL 9016)	nerezový elox (C-31)	speciální RAL nebo EURAS
<b>Set (přířez zákazníkem)</b>	<b>5-250</b>	<b>5-303</b>	<b>5-354</b>	<b>5-495</b>
1750 mm	■ 1.182 CZK	■ 1.366 CZK	■ 1.366 CZK	■ 1.366 CZK
1950 mm	■ 1.317 CZK	■ 1.522 CZK	■ 1.522 CZK	■ 1.522 CZK
<b>Cena za metr</b>	■ 675 CZK	■ 781 CZK	■ 781 CZK	■ 781 CZK
<b>Set-cena za metr</b>	■ 809 CZK	■ 935 CZK	■ 935 CZK	■ 935 CZK

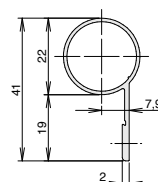

## Krycí krytky, ochranné profily na straně pantů

Příslušenství	Art.-Nr.	Cena za kus
Krycí krytky BD-18	800-2 ■	23 CZK
Krycí krytky BD-20/BO-20	800-3 ■	23 CZK
Krycí krytky BD-23	800-4 ■	23 CZK
Příslušenství 5506 B-S TYP BD-23-18;BO-23 C-0	5506 ■	21 CZK

## 6.4 Fingerschutz - ochranný profil na straně pantů

### BO pro bezfalcové dřevěné dveře

Typ	B0-13			
Barva povrchu	stříbrný elox (C-0)	nerezový elox (C-31)	bílá (RAL 9016)	speciální RAL nebo EURAS
<b>Set (přířez zákazníkem)</b>	<b>5-455</b>	<b>5-458</b>	<b>5-456</b>	<b>5-458</b>
1750 mm	■ 1.182 CZK	■ 1.366 CZK	■ 1.366 CZK	■ 1.366 CZK
1950 mm	■ 1.317 CZK	■ 1.522 CZK	■ 1.522 CZK	■ 1.522 CZK
<b>Cena za metr</b>	■ 675 CZK	■ 781 CZK	■ 781 CZK	■ 781 CZK
<b>Set-cena za metr</b>	■ 809 CZK	■ 935 CZK	■ 935 CZK	■ 935 CZK

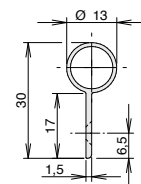

Typ	B0-16			
Barva povrchu	stříbrný elox (C-0)	speciální RAL nebo EURAS	bílá (RAL 9016)	nerezový elox (C-31)
<b>Set (přířez zákazníkem)</b>	<b>5-314</b>	<b>5-317</b>	<b>5-315</b>	<b>5-318</b>
1750 mm	■ 1.182 CZK	■ 1.366 CZK	■ 1.366 CZK	■ 1.366 CZK
1950 mm	■ 1.317 CZK	■ 1.522 CZK	■ 1.522 CZK	■ 1.522 CZK
<b>Cena za metr</b>	■ 675 CZK	■ 781 CZK	■ 781 CZK	■ 781 CZK
<b>Set-cena za metr</b>	■ 809 CZK	■ 935 CZK	■ 935 CZK	■ 935 CZK

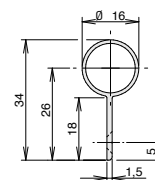

Typ	B0-23			
Barva povrchu	stříbrný elox (C-0)	bílá (RAL 9016)	nerezový elox (C-31)	speciální RAL nebo EURAS
<b>Set (přířez zákazníkem)</b>	<b>5-231</b>	<b>5-242</b>	<b>5-316</b>	<b>5-494</b>
1750 mm	■ 1.182 CZK	■ 1.366 CZK	■ 1.366 CZK	■ 1.366 CZK
1950 mm	■ 1.317 CZK	■ 1.522 CZK	■ 1.522 CZK	■ 1.522 CZK
<b>Cena za metr</b>	■ 675 CZK	■ 781 CZK	■ 781 CZK	■ 781 CZK
<b>Set-cena za metr</b>	■ 809 CZK	■ 935 CZK	■ 935 CZK	■ 935 CZK

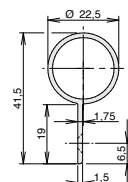

## 6.4 Fingerschutz - ochranný profil na straně pantů

### BO pro zapuštěné kovové dveře

Typ	B0-20			
Barva povrchu	stříbrný elox (C-0)	bílá (RAL 9016)	nerezový elox (C-31)	speciální RAL nebo EURAS
<b>Set (přířez zákazníkem)</b>	<b>5-445</b>	<b>5-447</b>	<b>5-446</b>	<b>5-493</b>
1750 mm	■ 1.182 CZK	■ 1.366 CZK	■ 1.366 CZK	■ 1.366 CZK
1950 mm	■ 1.317 CZK	■ 1.522 CZK	■ 1.522 CZK	■ 1.522 CZK
<b>Cena za metr</b>	■ 675 CZK	■ 781 CZK	■ 781 CZK	■ 781 CZK
<b>Set-cena za metr</b>	■ 809 CZK	■ 935 CZK	■ 935 CZK	■ 935 CZK

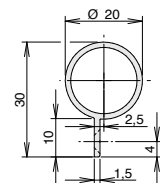

Typ	B0-22			
Barva povrchu	stříbrný elox (C-0)	bílá (RAL 9016)	nerezový elox (C-31)	speciální RAL nebo EURAS
<b>Set (přířez zákazníkem)</b>	<b>5-452</b>	<b>5-454</b>	<b>5-453</b>	<b>5-469</b>
1750 mm	■ 1.182 CZK	■ 1.366 CZK	■ 1.366 CZK	■ 1.366 CZK
1950 mm	■ 1.317 CZK	■ 1.522 CZK	■ 1.522 CZK	■ 1.522 CZK
<b>Cena za metr</b>	■ 675 CZK	■ 781 CZK	■ 781 CZK	■ 781 CZK
<b>Set-cena za metr</b>	■ 809 CZK	■ 935 CZK	■ 935 CZK	■ 935 CZK

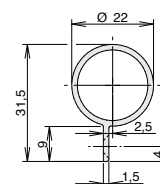

### Krycí krytky, ochranné profily na straně pantů

Příslušenství	Art.-Nr.	Cena za kus
Krycí krytky BO-22/BO-23	800-1 ■	23 CZK
Krycí krytky BO-20/BO-20	800-3 ■	23 CZK
Příslušenství 5506 B-S TYP BO-23-18;BO-23 C-0	5506 ■	21 CZK

## 6.5 Fingerschutz - ochranný profil na straně pantů

## BR+ pro bezfalcové dveře s válečkovými panty

Typ	BR-15*			
Barva povrchu	stříbrný elox [C-0]	bílá [RAL 9016]	nerezový elox [C-31]	speciální RAL nebo EURAS
<b>Set (přířez zákazníkem)</b>	<b>5-212</b>	<b>5-213</b>	<b>5-214</b>	<b>5-215</b>
pro výšku 2100 mm	■ 3.497 CZK	■ 3.917 CZK	■ 3.917 CZK	■ 3.917 CZK
pro výšku 2250 mm	■ 3.747 CZK	■ 4.196 CZK	■ 4.196 CZK	■ 4.196 CZK
pro výšku 2400 mm	■ 3.997 CZK	■ 4.476 CZK	■ 4.476 CZK	■ 4.476 CZK
<b>Cena za metr</b>	■ 1.832 CZK	■ 2.051 CZK	■ 2.051 CZK	■ 2.051 CZK
<b>Set-cena za metr</b>	■ 2.330 CZK	■ 2.611 CZK	■ 2.611 CZK	■ 2.611 CZK

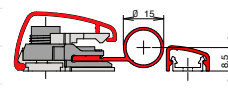

Typ	BR-18*			
Barva povrchu	stříbrný elox [C-0]	bílá [RAL 9016]	nerezový elox [C-31]	speciální RAL nebo EURAS
<b>Set (přířez zákazníkem)</b>	<b>5-216</b>	<b>5-217</b>	<b>5-218</b>	<b>5-219</b>
pro výšku 2100 mm	■ 3.577 CZK	■ 4.006 CZK	■ 4.006 CZK	■ 4.006 CZK
pro výšku 2250 mm	■ 3.833 CZK	■ 4.059 CZK	■ 4.059 CZK	■ 4.059 CZK
pro výšku 2400 mm	■ 4.088 CZK	■ 4.579 CZK	■ 4.579 CZK	■ 4.579 CZK
<b>Cena za metr</b>	■ 1.874 CZK	■ 2.099 CZK	■ 2.099 CZK	■ 2.099 CZK
<b>Set-cena za metr</b>	■ 2.385 CZK	■ 2.671 CZK	■ 2.671 CZK	■ 2.671 CZK

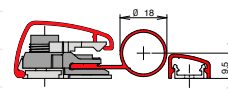

Typ	BR-20*			
Barva povrchu	stříbrný elox [C-0]	bílá [RAL 9016]	nerezový elox [C-31]	speciální RAL nebo EURAS
<b>Set (přířez zákazníkem)</b>	<b>5-223</b>	<b>5-233</b>	<b>5-225</b>	<b>5-226</b>
pro výšku 2100 mm	■ 3.647 CZK	■ 4.084 CZK	■ 4.084 CZK	■ 4.084 CZK
pro výšku 2250 mm	■ 3.907 CZK	■ 4.376 CZK	■ 4.376 CZK	■ 4.376 CZK
pro výšku 2400 mm	■ 4.168 CZK	■ 4.668 CZK	■ 4.668 CZK	■ 4.668 CZK
<b>Cena za metr</b>	■ 1.910 CZK	■ 2.140 CZK	■ 2.140 CZK	■ 2.140 CZK
<b>Set-cena za metr</b>	■ 2.431 CZK	■ 2.723 CZK	■ 2.723 CZK	■ 2.723 CZK

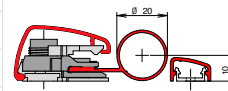

Typ	BR-22*			
Barva povrchu	stříbrný elox [C-0]	bílá [RAL 9016]	nerezový elox [C-31]	speciální RAL nebo EURAS
<b>Set (přířez zákazníkem)</b>	<b>5-227</b>	<b>5-228</b>	<b>5-229</b>	<b>5-232</b>
pro výšku 2100 mm	■ 3.738 CZK	■ 4.186 CZK	■ 4.186 CZK	■ 4.186 CZK
pro výšku 2250 mm	■ 4.005 CZK	■ 4.485 CZK	■ 4.485 CZK	■ 4.485 CZK
pro výšku 2400 mm	■ 4.272 CZK	■ 4.785 CZK	■ 4.785 CZK	■ 4.785 CZK
<b>Cena za metr</b>	■ 1.958 CZK	■ 2.193 CZK	■ 2.193 CZK	■ 2.193 CZK
<b>Set-cena za metr</b>	■ 2.492 CZK	■ 2.791 CZK	■ 2.791 CZK	■ 2.791 CZK

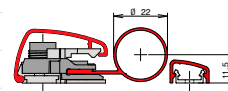

## Dodací podmínky:

- / Set pro přířez zákazníkem do výšky dveřního křídla x mm (dodáváno s adaptérem, kusová délka: 1.700 mm + x mm)
- / Zakázkové délky - všechny profily jsou dodávány v jednom kuse
- / Objednejte si set na míru dle rozměrového listu - stačí jen sestavit

## Sestava seřizovacího prvku BR+

Příslušenství	Art.-Nr.	Cena za kus
Příslušenství FS1781 BR+ díl	FS1781 ■	217 CZK

## 6.5 Fingerschutz - ochranný profil na straně pantů

## BA-28+ pro hliníkové dveře

Typ BA-28\*

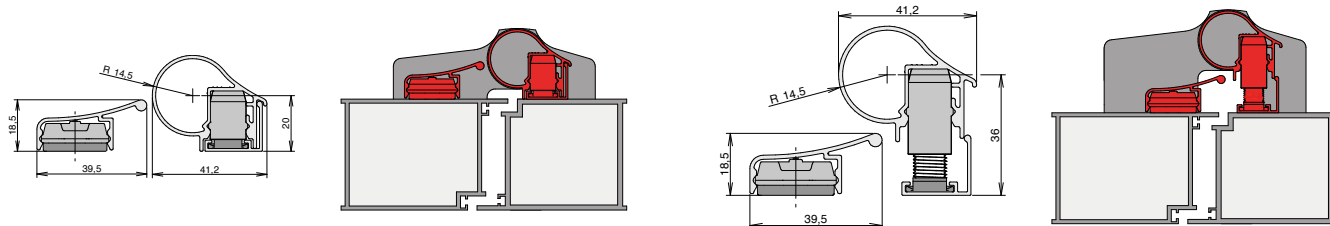

Barva povrchu	stříbrný elox [C-0]	bílá (RAL 9016)	nerezový elox [C-31]	speciální RAL nebo EURAS
<b>Délka (výška zajištění)</b>	<b>5-112</b>	<b>5-113</b>	<b>5-114</b>	<b>5-115</b>
1900 mm [2000 mm]	■ 3.179 CZK	■ 3.310 CZK	■ 3.310 CZK	■ 3.310 CZK
2400 mm [2500 mm]	■ 4.015 CZK	■ 4.181 CZK	■ 4.181 CZK	■ 4.181 CZK
<b>Set-cena za metr</b>	■ 2.316 CZK	■ 2.399 CZK	■ 2.399 CZK	■ 2.399 CZK

Link na rozměrový list: <https://www.athmer.com/aufmassblatt-BA28plus>

## 6.5 Fingerschutz - ochranný profil na straně pantů

## BA-22+ pro předsazené panty na plastových dveřích

Typ BA-22\*

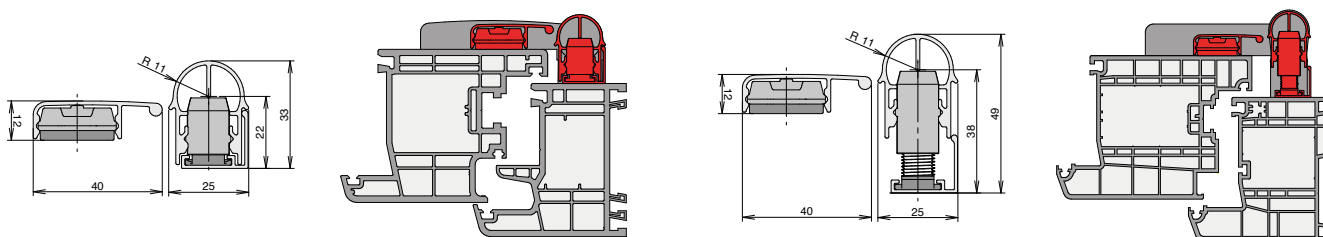

Barva povrchu	stříbrný elox [C-0]	bílá (RAL 9016)	nerezový elox [C-31]	speciální RAL nebo EURAS
<b>Délka (výška zajištění)</b>	<b>5-121</b>	<b>5-120</b>	<b>5-122</b>	<b>5-123</b>
1900 mm [2000 mm]	■ 3.320 CZK	■ 3.320 CZK	■ 3.320 CZK	■ 3.453 CZK
<b>Set-cena za metr</b>	■ 2.406 CZK	■ 2.406 CZK	■ 2.406 CZK	■ 2.502 CZK

Link na rozměrový list: <https://www.athmer.com/aufmassblatt-BA22plus>

## 6.5 Fingerschutz - ochranný profil na straně pantů

## BM-27+ pro multifunkční dveře z oceli (tenká/silná drážka)

Typ BM-27\*

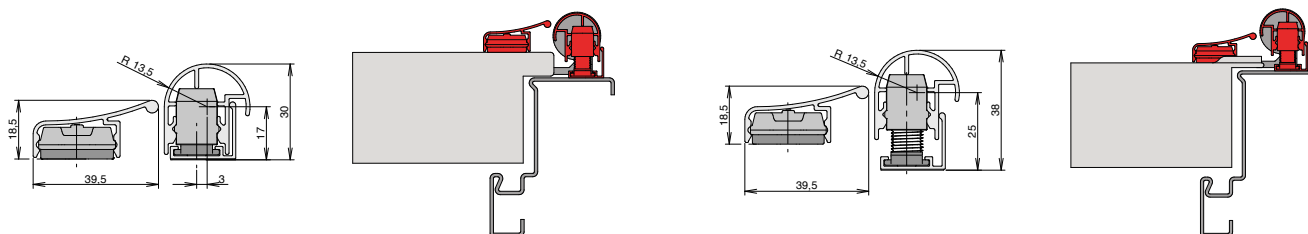

Barva povrchu	stříbrný elox [C-0]	bílá (RAL 9016)	nerezový elox [C-31]	speciální RAL nebo EURAS
<b>Délka (výška zajištění)</b>	<b>5-130</b>	<b>5-131</b>	<b>5-132</b>	<b>5-133</b>
2000 mm [2000 mm]	■ 3.199 CZK	■ 3.199 CZK	■ 3.199 CZK	■ 3.326 CZK
<b>Cena za metr</b>	■ 1.600 CZK	■ 1.600 CZK	■ 1.600 CZK	■ 1.663 CZK
<b>Set-cena za metr</b>	■ 2.223 CZK	■ 2.223 CZK	■ 2.223 CZK	■ 2.313 CZK

Link na rozměrový list: <https://www.athmer.com/aufmassblatt-BM27plus>

## 6.6 Fingerschutz - hlavní uzavírací hrana

## HS-25

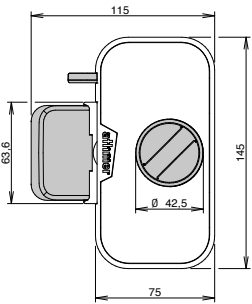
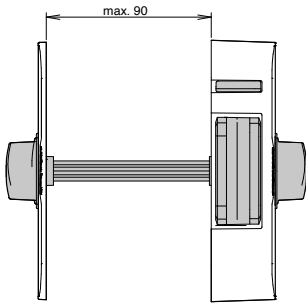
Typ	HS-25				
					
Barva povrchu	nerezová	RAL 9016 mat	RAL 9005 mat	Speciální barvy na vyžádání	
	<b>5-3001</b>	<b>5-3002</b>	<b>5-3003</b>		
<b>Cena za kus</b>	■ 3.358 CZK	■ 3.358 CZK	■ 3.358 CZK		

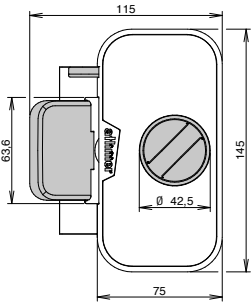
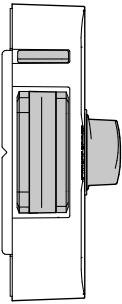
Typ	HS-25 1stranný				
					
Barva povrchu	nerezová	RAL 9016 mat	RAL 9005 mat	Speciální barvy na vyžádání	
	<b>5-4001</b>	<b>5-4002</b>	<b>5-4003</b>		
<b>Cena za kus</b>	■ 3.757 CZK	■ 3.757 CZK	■ 3.757 CZK		

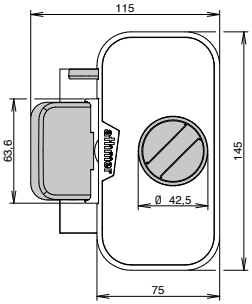
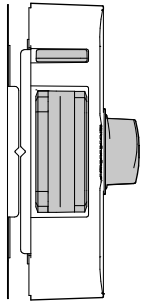
Typ	HS-25 sklo				
					
Barva povrchu	nerezová	RAL 9016 mat	RAL 9005 mat	Speciální barvy na vyžádání	
	<b>5-5001</b>	<b>5-5002</b>	<b>5-5003</b>		
<b>Cena za kus</b>	■ 3.887 CZK	■ 3.887 CZK	■ 3.887 CZK		

## 6.6 Fingerschutz - hlavní uzavírací hrana

## Swing Guard

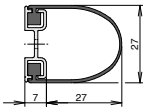
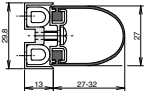
Typ	Swing Guard A	Swing Guard S
Délka min.	290 mm	
Délka max.	na vyžádání	
Materiál těsnícího profilu	silikon/Sedá (RAL 7043)	
		
<b>Standardní délka</b>	<b>5-475</b> ■	<b>5-476</b> ■
2120 mm	1.293 CZK	2.075 CZK
<b>Cena za metr</b>	764 CZK	1.324 CZK

## Příslušenství Swing Guard

Příslušenství	Art.-Nr.	Cena za metr
Silikon-těsnící profil	1060 ■	286 CZK

## 6.7 Příslušenství Athmer Fingerschutz®

## Ochrana proti nárazu pro NR-32 UniSafe®

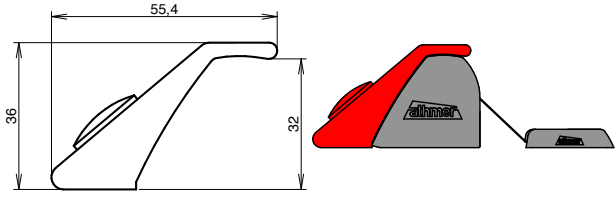
Typ	Ochrana proti nárazu pro NR-32 UniSafe®
Materiál	nerezová ocel
	
<b>Standardní délka</b>	<b>5-2001</b> ■
500 mm	2.109 CZK
960 mm	2.460 CZK
1923 mm	3.143 CZK

## Sonderzubehör

	Art.-Nr.	Cena za kus
Kryt bezpečnostního rámu pro skleněné dveře, oboustranně lepicí páska z pěnového akrylu	FS5820 ■	385 CZK
	5139 ■	304 CZK

## Příslušenství - Fingerschutz na vnější stranu

	Art.-Nr.	Cena za kus
BA 28+ 1 díl	5507-1 ■	195 CZK
Krytka BA-28+ pro rámový profil	1718 ■	21 CZK
Krytka na profil křídla BA-28+	FS1723 ■	84 CZK
pro BU-K předchozí model (3 klipsy)	5431 ■	56 CZK
pro BU-K+ (5 klipsy)	5836 ■	120 CZK
pro BU-K+ (7 klipsy)	5837 ■	182 CZK
Příslušenství 5504-1 BA 22+	5504-1 ■	169 CZK
Příslušenství 5506 B-S TYP BD-23-18;BO-23 C-0	5506 ■	21 CZK
Příslušenství FS1781 BR+ 1 díl	FS1781 ■	217 CZK

## Příslušenství - Ochranné profily na straně pantů, krytky

	Art.-Nr.	Cena za kus
Krycí krytky BO-22/BO-23	800-1 ■	23 CZK
Krycí krytky BD-18	800-2 ■	23 CZK
Krycí krytky BD-20/BO-20	800-3 ■	23 CZK
Krycí krytky BD-23	800-4 ■	23 CZK

## 7. Omezovače otevření dveří

### 7.1 Porti® pro dřevěné dveře

#### Porti® pro dřevěné dveře do 30 kg

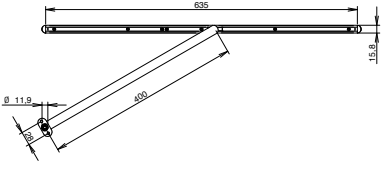
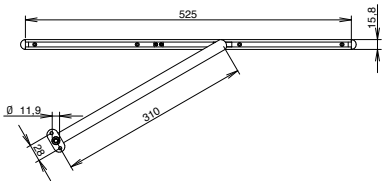
Typ	Porti® pro dřevěné dveře do 30 kg	
Šířka dveřního křídla	720 - 1110 mm	610 - 719 mm
Materiál zárubní	dřevo, kov	dřevo, kov
Váha dveřního křídla max.	30 kg	30 kg
Max. úhel otevření	120°	120°
		
	<b>5312</b> ■	<b>5313</b> ■
<b>Cena za kus</b>	1.559 CZK	1.559 CZK

#### Porti® pro dřevěné dveře do 100 kg

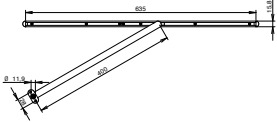
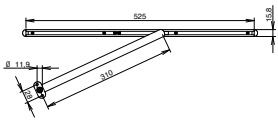
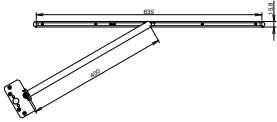
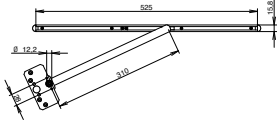
Typ	Porti® pro dřevěné dveře do 100 kg		Porti® pro dřevěné dveře do 100 kg	
Šířka dveřního křídla	720 - 1110 mm	610 - 719 mm	720 - 1110 mm	610 - 719 mm
Materiál zárubní	kov	kov	dřevo	dřevo
Váha dveřního křídla max.	100 kg	100 kg	100 kg	100 kg
Max. úhel otevření	120°	120°	120°	120°
				
	<b>5371</b> ■	<b>5379</b> ■	<b>5489</b> ■	<b>5465</b> ■
<b>Cena za kus</b>	2.072 CZK	2.072 CZK	2.209 CZK	2.209 CZK

### 7.2 Porti® pro skleněné dveře



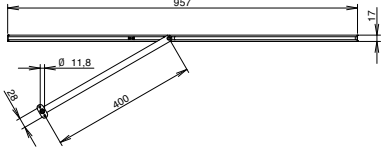
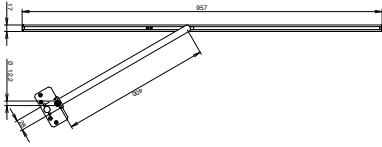



#### Porti® pro skleněné dveře 50 kg

Typ	Porti® pro skleněné dveře	
Šířka dveřního křídla	709 - 959 mm	709 - 959 mm
Materiál zárubní	kov	Holz
Váha dveřního křídla max.	50 kg	50 kg
Max. úhel otevření	120°	120°
		
	<b>5318</b> ■	<b>5487</b> ■
<b>Cena za kus</b>	2.465 CZK	2.720 CZK

## 8. Podpora prodeje

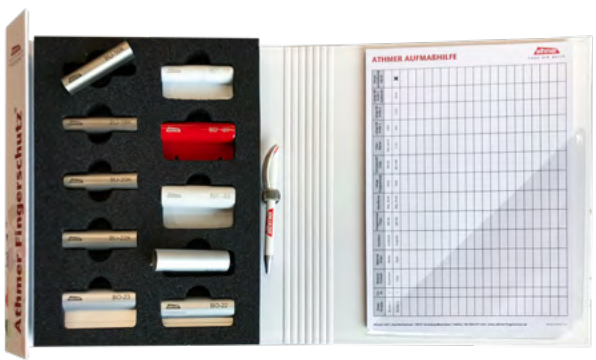
Všechny ceny jsou netto ceny v CZK

athmer

Typ	athmer Schall App	athmer vzorek neutral	Roll-Ups
Popis	Aplikaci SchallApp od firmy Athmer můžete přímo na místě testovat, s jakou intenzitou pronikají zavřenými dveřmi zvuky z různých zdrojů (hluky z obydlí, doprava, hudba). Řiďte se, prosím pokyny v rámci App Store a v samotné aplikaci.	<ul style="list-style-type: none"> <li>– pro znázornění funkce a jednoduché montáže/demontáže</li> <li>– podlahová deska: MDF černě podbarvená</li> <li>– zbytek: březová překližka, HPL deska s bílým povlakem</li> </ul>	<ul style="list-style-type: none"> <li>– pro veletrhy a výstavy</li> <li>– různé motivy</li> </ul>
			
Kat. číslo	-	-	-
Cena	-	na vyžádání	na vyžádání
Typ	Athmer Fingerschutz® vzorník pro vnější stranu		Athmer Fingerschutz® Mustermappe Automatik
Popis	<ul style="list-style-type: none"> <li>– vzorky pro zvolení správného produktu</li> <li>– včetně bloku s předtiskem a kuličkového pera</li> </ul>		<ul style="list-style-type: none"> <li>– k demonstraci, jak funguje ochrana prstů</li> <li>– vzorky pro zvolení správného produktu</li> </ul>
			
	Vzorky	Blok s předtiskem	-
Kat. číslo	4417-2 ●	4417-1 ●	4419-1 ●
Cena/ks	663 CZK	101 CZK	1.430 CZK
Typ	Athmer Fingerschutz® Musterblock NR-32 UniSafe® s ochranou proti nárazu		Athmer Fingerschutz® Musterblock NR-32 UniSafe®
Popis	<ul style="list-style-type: none"> <li>– pro znázornění funkce a jednoduché montáže / demontáže</li> <li>– vč. chrániče proti nárazu - jako dodatečná ochrana</li> <li>– vč. ochranného profilu na vnější stranu</li> <li>– 205 mm x 375 mm x 140 mm</li> </ul>		<ul style="list-style-type: none"> <li>– pro znázornění funkce a jednoduché montáže a demontáže</li> <li>– vč. ochranného profilu na vnější stranu</li> <li>– 205 mm x 375 mm x 140 mm</li> </ul>
			
Kat. číslo	98-5-901-0350-2109R ●		98-5-901-0350-2109M ●
Cena/ks	2.075 CZK		1.815 CZK



# 9. Energeticky úsporná kampaň společnosti athmer

Všechny ceny jsou netto ceny v CZK.

athmer

**ČEPICE**  
4092-2 **201 CZK/ks**



**NÁKŘČNÍK**  
4092-3 **80 CZK/ks**



**OHŘÍVAČ RUKOU**  
4092-1 **54 CZK/ks**



**LIKÉR**  
4092-4 **535 CZK/24 ks.**



**LETÁK**  
4092-5 **67 CZK/25ks.**



**STOLNÍ DISPLEJ**  
4092-6 **187 CZK/ks**



**PLAKÁT A1/A2**  
4092-7/-8 **80 CZK/54 CZK/ks**



**INFOKARTA**  
4092 **34 CZK/25ks.**



**OBÁLKA**  
4092-9 **34 CZK/25ks.**



**ROLLUP**  
98-300097 **4.290 CZK/ks**



**VZOREK**  
98-U2100950-0290SET **134 CZK/SET**



**VZOROVÝ BLOK**  
98-1-884-0275NADI-H **6.936 CZK/ks**



## DIGITÁLNÍ ŠABLONY

Jiné formáty na vyžádání



Klikněte zde pro  
**Video**



kaeltefeind.de





**athmer oHG**

Obchodní zastoupení a distribuce:  
HOLWEKA s.r.o.  
Vintrovna 424/3b  
664 64 Popůvky u Brna

+420 602 711 228  
kch@holweka.com

